

devente

katalog drzwi 2025

devente

☎ 731 163 516

☎ 731 163 193

☎ 536 163 516

☎ 796 163 516

☎ 536 117 516

☎ 516 163 112

☎ 577 163 516

☎ 500 235 886

☎ 533 716 716

✉ biuro@devente.pl

✉ zamowienia@devente.pl

✉ reklamacje@devente.pl

✉ swietokrzyskie@devente.pl

✉ podkarpackie@devente.pl

✉ malopolskie@devente.pl

✉ mazowieckie@devente.pl

✉ inwestycje@devente.pl

✉ krakow@devente.pl

INTERNAL PRO DRZWI RAMOWE 8

ARVENA	10
ARVENA GLASS NOWOŚĆ	11
AZALIA NOWOŚĆ	12
ASTERIA	13
ATLANTA	14
DISANO	15
LARGO	16
LIVIO	17
LEYTA NOWOŚĆ	18
LIZBONA	19
LORIEN NOWOŚĆ	20
SIMPLIO	21
PALERMO	22
TARIA NOWOŚĆ	23
VIENNA	24

INTERNAL DRZWI RAMOWE 26

AVENA	28
AVILA	29
BERG	30
ENZO	31
GEMELLI	32
NEGRA	33
PARIS	34
SATURN	35
SONATA	36
TALISA	37
TORINO	38
VINCI	39
VITRAL	40

PATTERN DRZWI PŁYTOWE 41

BASIC	43
GARDENA	43
IRGA	45
IRINA	45
LUENA	46
SARA	46
SOFIA NOWOŚĆ	47
SIMI	48
TINA	48
OSSO	49
KLEOPATRA	49

MODERN DRZWI PŁYTOWE 50

ROSTO	52
GAHAN	52
LINEA	53
BRAVA	53
LORETTO	54
LORETTO 2	54
BRENTO 1 - 6	55
BRENTO 7 - 12	56
INTERO 1 - 6	57
INTERO 7 - 12	58
TERRA	59
NEL	60

INVEST DRZWI INWESTYCYJNE 62

CLASSIC 1-6, 8	64
CLASSIC PLUS	64
CLASSIC SET 1	65
CLASSIC SET 2-6, 8 NOWOŚĆ	66
CLASSIC SET 7	66
EI30/EI60 ELEGANCE CLASSIC PLUS	68
EI30/EI60 TECHNICZNE CLASSIC	68
EI30/EI60 TECHNICZNE SZKLONE 1-3 HALSPAN	68

LAMELE DEKORACYJNE 69

LAMEL ŚCIENNY	69
PANEL LAMELOWY NA CZARNEJ PŁYCI	70
PANEL LAMELOWY NA FILCU	70
ŚCIANKA LAMELOWA NOWOŚĆ	70

ZABUDOWY 71

ZABUDOWA OŚCIEŻNICY METALOWEJ	71
-------------------------------	----

SYSTEMY 72

DRZWI DWUSKRZYDŁOWE	72
SYSTEMY PRZESUWNE	73
ESTIMA	75
STARK	76
LUXSTAR	77

OŚCIEŻNICE 78

OŚCIEŻNICE UKRYTE - VISIO	78
OŚCIEŻNICA REGULOWANA	80
OŚCIEŻNICA REGULOWANA ŁĄCZONA NA PROSTO	82
OŚCIEŻNICA STAŁA	83
DRZWI I OŚCIEŻNICE BEZPRZYLGOWE	85

AKCESORIA 86

INFORMACJE TECHNICZNE	86
AKCESORIA	87
KLAMKI	89

INTERNAL DRZWI RAMOWE

INTERNAL PRO



ARVENA
STR.10



ARVENA GLASS
STR.11



AZALIA
STR.12



ASTERIA
STR.13



ATLANTA
STR.14



DISANO
STR.15



LARGO
STR.16



LIVIO
STR.17



LEYTA
STR.18



LIZBONA
STR.19



LORIEN
STR.20



SIMPLO
STR.21



PALERMO
STR.22



TARIA
STR.23



VIENNA
STR.24

INTERNAL



AVENA
STR.28



AVILA
STR.29



BERG
STR.30



ENZO
STR.31



GEMELLI
STR.32

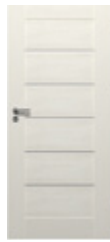

NEGRA
STR.33



PARIS
STR.34



SATURN
STR.35



SONATA
STR.36



TALISA
STR.37



TORINO
STR.38



VINCI
STR.39



VITAL
STR.40

PATTERN DRZWI PŁYTOWE



BASIC
STR.43



GARDENA
STR.43



IRGA
STR.45



IRINA
STR.45



LUENA
STR.46



SARA
STR.46



SOFIA
STR.47



SIMI
STR.48



TINA
STR.48



OSSO
STR.49



KLEOPATRA
STR.49

MODERN DRZWI PŁYTOWE



INVEST DRZWI INWESTYCYJNE



GRUPA PREMIUM I PREMIUM +

Skrzydła drzwiowe i ościeżnice wykończone okleiną polipropylenową. Wysoka odporność na uszkodzenia mechaniczne, zabrudzenia czy zarysowania.

GRUPA PREMIUM

NOWOŚĆ

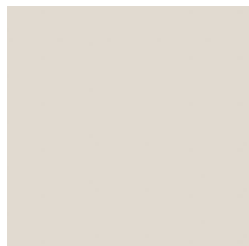
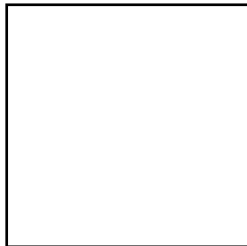
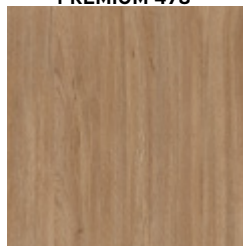
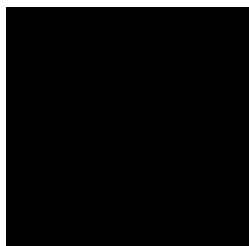
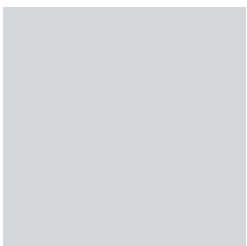
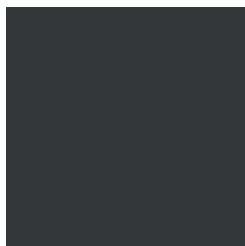
KASZMIR PREMIUM 486**BIEL PREMIUM 464****DĄB PREMIUM 468****DĄB HOLENDERSKI PREMIUM 478****DĄB JASNY PREMIUM 479****GRUPA PREMIUM +****CZARNY PREMIUM 475****SILVER PREMIUM 476****GRAFIT PREMIUM 477****GRUPA PVC**

Folia o wykończeniu polipropylenowym. Odporna na plamy, zarysowania i ścieranie. Łatwa do czyszczenia i elastyczna. Wysoka jakość wykonania okleiny zapewnia łatwą konserwację oraz gwarantuje jakość i możliwość długotrwałego użytkowania drzwi, które przez długi czas będą wyglądać jak nowe.

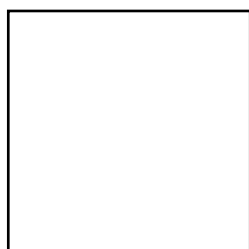
BIAŁY GŁADKI 298**GRUPA CPL I CPL +**

Dzięki dodatkowym warstwom powierzchnia zyskuje podwyższoną odporność na ścieranie i zarysowania. Zaletą jest też łatwe utrzymanie w czystości i posiada właściwości przewyższające okleiny Fresh i Fresh+. Takie rozwiązanie sprawia, że drzwi na długo zachowają piękny wygląd i swoje walory użytkowe. Doskonale dla ceniących sobie jakość i elegancję za rozsądną cenę.

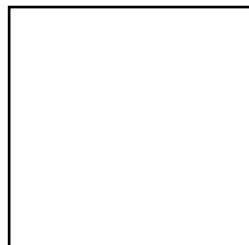
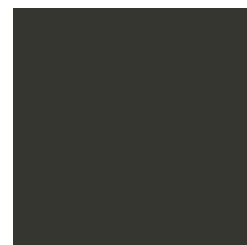
GRUPA CPL**BIAŁY CPL 291****JESION CPL 484****DĄB SARAGOSSA 480****GRUPA CPL +****SZARY CPL 481****CIEMNY ANTRACYT 482****LAKIEROWANE**

Wysokiej jakości wytrzymała, lakierowana powierzchnia. Dekor może imitować strukturę drewna lub jednolitego koloru.

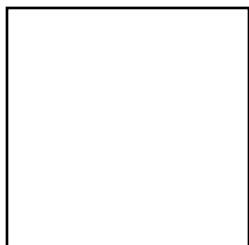
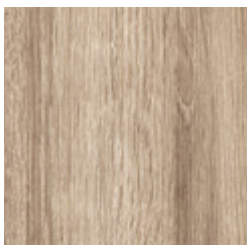
BIAŁY L11**DĄB SONOMA L2**

GRUPA FRESH +

Wzmocniona struktura powierzchni odznaczająca się zwiększoną wytrzymałością i twardością. Dodatkowe wzmocnienie zapobiega powstawaniu mikro-zadrapań co poprawia znacznie komfort i estetykę podczas użytkowania drzwi.

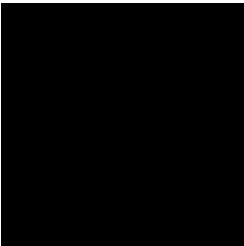
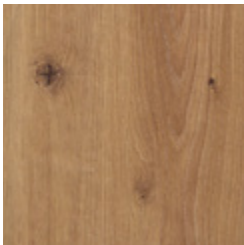
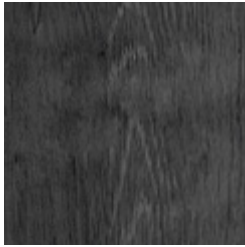
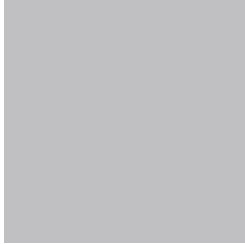
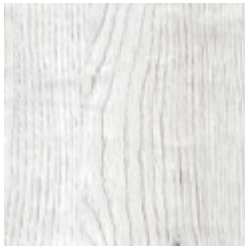
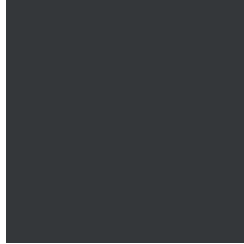
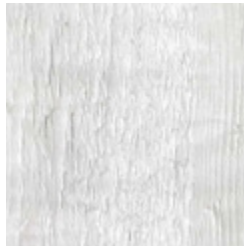
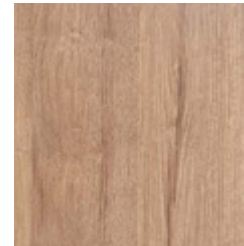
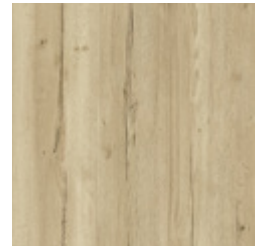
nowość**KASZMIR 485****DĄB SANDIEGO 342****CZARNY MAT 391****DĄB ALPEJSKI 474****DĄB ANTRACYT 288****SREBRNY MAT 374****DĄB AVESTA 415****DĄB SZARY 308****GRAFIT MAT 375****DĄB NORWESKI 416****WIAZ SKANDYNAWSKI 318****BIAŁY ART 381*****DĄB BELGIJSKI 430****ORZECH RUSTYKALNY 341****JESION SZARY 387****DĄB HALIFAX 466****GRUPA FRESH**

Okleina stanowiąca doskonałe połączenie ceny oraz jakości, która zapewnia możliwości długotrwałego użytkowania w gospodarstwach domowych. W większości dekorów okleiny posiadają efekt naturalnego drewna 3D.

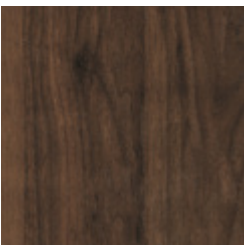
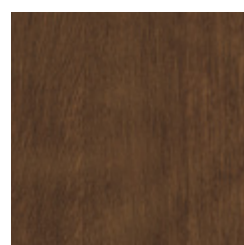
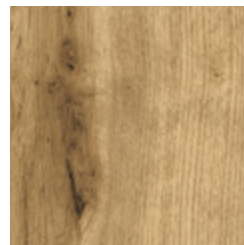
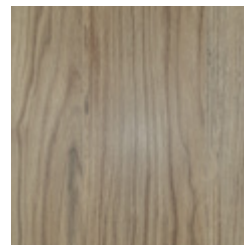
nowość**JESION RIVA 487******CIEMNY COLUM 363****BIAŁY 048****LOFT 384****DĄB LUNA 247****DĄB WOTAN 385****DĄB SONOMA 277****DĄB CATANIA 395****DĄB SAN REMO 306**

*Okleina dostępna dla drzwi do systemu Visio.

**Okleina dostępna dla kolekcji Internal oraz dla drzwi Kleopatra pełna.

Wyjątkowa kolekcja

INTERNAL PRO

**KOLEKCJĘ INTERNAL PRO STANOWIĄ SKRZYDŁA
O RÓŻNYCH KOMBINACJACH
STYLISTYCZNYCH.**

Nowoczesne, dedykowane miłośnikom
współczesnych wnętrz, doskonale sprawdzą się
zarówno w niewielkich jak i przestronnych
pomieszczeniach stając się wizytówką
Twojego domu.

Każde ze skrzydeł kolekcji Internal pro może być
wykonane w wersji przylgowej, bezprzylgowej
lub jako skrzydło przesuwne.



SZEROKOŚCI:

60

70

80

90

100*

STANDARD

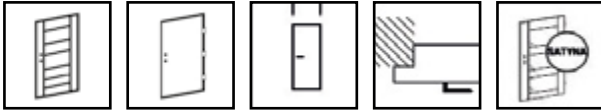

Konstrukcja ramowa

3 zawiasy

60 - 90

Przylgowe

Szyba satyna

OPCJA

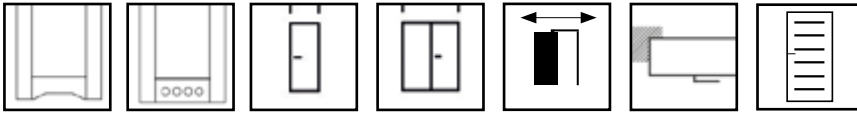

Podcięcie wentylacyjne

Tuleje wentylacyjne

100

Dwuskrzydłowe

Przesuwne

Bezprzylgowe

Czarne szyby

OPCJE ZA DOPŁATĄ DLA CAŁEJ KOLEKCJI:

DOPŁATA:

Rozmiar 100'	90,00 zł netto
Tuleje wentylacyjne lub podcięcie wentylacyjne	40,00 zł netto
Przesuwne	100,00 zł netto
Bezprzylgowe (2 zawiasy - tylko w srebrnym kolorze)	100,00 zł netto
Skrócenie drzwi o 30 mm	60,00 zł netto
Jako skrzydło bierne do systemu dwuskrzydłowego	100,00 zł netto
Nakładki na zawiasy - czarne lub złote (1szt.)	12,50 zł netto
Czarne zawiasy (kpl)	20,00 zł netto
Zamek z czarnym sztyldem*	30,00 zł netto
Pochwyty do drzwi przesuwnych okrągły metalowy (srebrny, czarny, złoty)	40,00 zł netto
Pochwyty do drzwi przesuwnych owalny metalowy (srebrny, czarny, złoty)	50,00 zł netto
Dopłata do Fresh+	30,00 zł netto
Dopłata do Premium	90,00 zł netto

DODATKOWE OPCJE ZA DOPŁATĄ DLA SKRZYDEŁ ATLANTA/ ASTERIA/DISANO/LARGO/LIVIO/LEYTA/PALERMO/TARIA:

DOPŁATA:

Czarna szyba lacobel (do wersji pokojowej oraz WC)	80,00 zł netto
--	----------------

DODATKOWE OPCJE ZA DOPŁATĄ DLA SKRZYDŁA LIZBONA:

DOPŁATA:

Lustro po jednej stronie skrzydła	250,00 zł netto
Lustro po obu stronach skrzydła	500,00 zł netto
Szyba przezroczysta hartowana/mleczna hartowana	180,00 zł netto

GRUPA PREMIUM

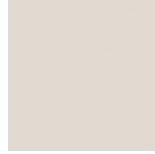
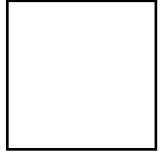
NOWOŚĆ
KASZMIR PREMIUM
486DĄB PREMIUM
468BIEŁ PREMIUM
464

GRUPA FRESH+

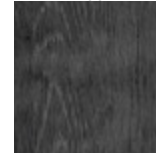
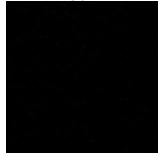
NOWOŚĆ
KASZMIR
485DĄB ALPEJSKI
474DĄB ANTRACYT
288CZARNY MAT
391DĄB NORWESKI
416

GRUPA FRESH

BIAŁY
048DĄB WOTAN
385

*Czarny jest sztyld zamka, reszta elementów ruchomych jest srebrna.

Standardowe wyposażenie:

- 3 zawiasy czopowe wkręcane z regulacją.
- Do wyboru zamek na klucz, WC, na wkładkę lub oszczędnościowy.
- Bezramkowe szklenie.
- Wykończenie w okleinie Premium, Fresh, Fresh+.

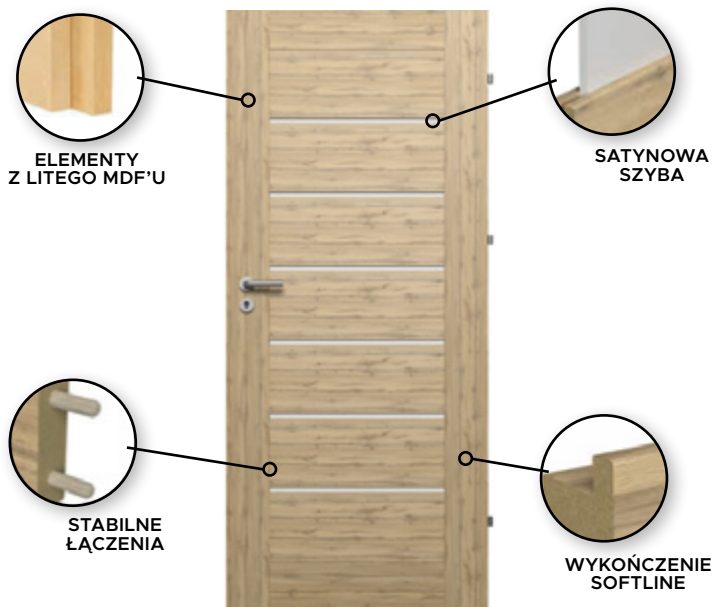
ELEMENTY
Z LITEGO MDF'USATYNOWA
SZYBASTABILNE
ŁĄCZENIAWYKOŃCZENIE
SOFTLINE**UWAGA:** Podane ceny nie obejmują klamek i sztyldów widocznych na grafikach.

**ARVENA PEŁNE**

KOLORYSTYKA INTERNAL PRO:
Premium, Fresh, Fresh+ (str. 9)

**Informacje techniczne
oraz dopłaty (str. 9)**

CENA:

GRUPA FRESH
netto: 628,25 zł
brutto: 772,75 zł

ARVENA GLASS

NOWOŚĆ



KOLORYSTYKA INTERNAL PRO:
Biały 048, Kaszmir 485,
Czarny Mat 391,
Dąb Alpejski 474 (str. 9)

Informacje techniczne
oraz dopłaty (str. 9)

CENA:

GRUPA FRESH
netto: 975,00 zł
brutto: 1199,25 zł



ARVENA GLASS



**AZALIA POKÓJ
CZARNA SZYBA**

**AZALIA POKÓJ
MLECZNA SZYBA**

**AZALIA POKÓJ
PRZEŹROCZYSTA
SZYBA**

KOLORYSTYKA INTERNAL PRO:
Premium, Fresh, Fresh+ (str. 9)

**Informacje techniczne
oraz dopłaty (str. 9)**

CENA:

GRUPA FRESH
netto: 860,00 zł
brutto: 1057,80 zł



KOLORYSTYKA INTERNAL PRO:
Biały 048, Dąb Wotan 385, Dąb
Norweski 416, Dąb Premium 468,
Kaszmir Premium 486 (str. 9)

**Informacje techniczne
oraz dopłaty (str. 9)**

CENA:

GRUPA FRESH
netto: 658,25 zł
brutto: 809,65 zł

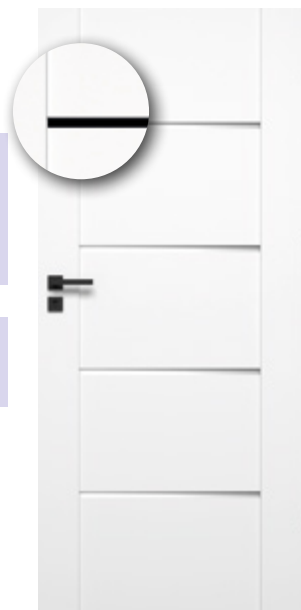

ASTERIA POKÓJ



ASTERIA WC



ASTERIA PEŁNE



ATLANTA POKÓJ

ATLANTA WC

ATLANTA PEŁNE

KOLORYSTYKA INTERNAL PRO:
Premium, Fresh, Fresh+ (str. 9)

**Informacje techniczne
oraz dopłaty (str. 9)**

CENA:

GRUPA FRESH
netto: 618,25 zł
brutto: 760,45 zł



KOLORYSTYKA INTERNAL PRO :
Kaszmir 485, Biel Premium 464,
Dąb Premium 468, Kaszmir
Premium 486 (str. 9)

**Informacje techniczne
oraz dopłaty (str. 9)**

CENA:

GRUPA FRESH+
netto: 660,00 zł
brutto: 811,80 zł

GRUPA PREMIUM
netto: 720,00 zł
brutto: 885,60 zł



DISANO POKÓJ

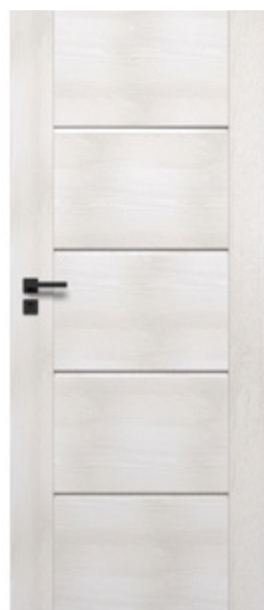

DISANO WC

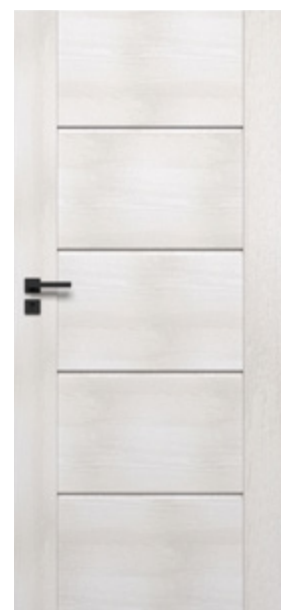

DISANO PEŁNE

LARGO



LARGO POKÓJ

LARGO WC

LARGO PEŁNE

KOLORYSTYKA INTERNAL PRO:
 Biały 048, Dąb Wotan 385, Dąb
 Norweski 416, Kaszmir 485,
 Dąb Premium 468,
 Kaszmir Premium 486 (str. 9)

**Informacje techniczne
 oraz dopłaty (str. 9)**

CENA:

GRUPA FRESH
 netto: 628,25 zł
 brutto: 772,75 zł



KOLORYSTYKA INTERNAL PRO :
Premium, Fresh, Fresh+ (str. 9)

**Informacje techniczne
oraz dopłaty (str. 9)**

CENA:

GRUPA FRESH
netto: 598,25 zł
brutto: 735,85 zł

UWAGA: Drzwi Livio w rozmiarze 100 nie wykonujemy.

*Dodatkowa opcja za dopłatą (str.9)



**LIVIO POKÓJ
CZARNA SZYBA***

**LIVIO POKÓJ
MLECZNA SZYBA**



**LEYTA POKÓJ
CZARNA SZYBA**

**LEYTA POKÓJ
MLECZNA SZYBA**

LEYTA PEŁNE

KOLORYSTYKA INTERNAL PRO :
Biały 048, Dąb Wotan 385,
Kaszmir 485, Dąb Premium 468,
Kaszmir Premium 486 (str. 9)

**Informacje techniczne
oraz dopłaty (str. 9)**

CENA:

GRUPA FRESH
netto: 628,25 zł
brutto: 772,75 zł

UWAGA: Drzwi Leyta w rozmiarze 100 nie wykonujemy.

LIZBONA

KOLEKCJA
INTERNAL PRO

19



KOLORYSTYKA INTERNAL PRO :
Premium, Fresh, Fresh+ (str. 9)

**Informacje techniczne
oraz dopłaty (str. 9)**

CENA:

GRUPA FRESH
netto: 598,25 zł
brutto: 735,85 zł



LIZBONA LUSTRO*



**LIZBONA SZYBA
PRZEŹROCZYSTA***



LIZBONA PEŁNE

*Dodatkowa opcja za dopłatą (str.9)

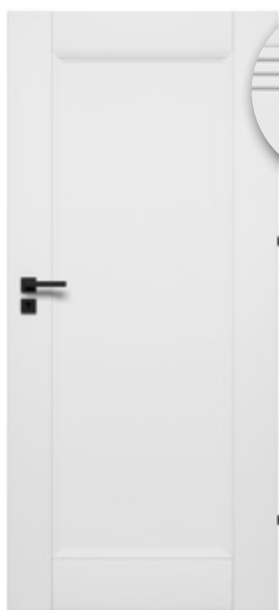

LORIEN PEŁNE

KOLORYSTYKA INTERNAL PRO:
Premium, Fresh, Fresh+ (str. 9)

**Informacje techniczne
oraz dopłaty (str. 9)**

CENA:

GRUPA FRESH
netto: 650,00 zł
brutto: 799,50 zł



KOLORYSTYKA INTERNAL PRO:
Fresh, Fresh+ (str. 9)

**Informacje techniczne
oraz dopłaty (str. 9)**

CENA:

GRUPA FRESH
netto: 628,25 zł
brutto: 772,75 zł



SIMPLO POKÓJ, WC

SIMPLO PEŁNE

PALERMO



**PALERMO POKÓJ
MLECZNA SZYBA**



PALERMO WC



**PALERMO POKÓJ
CZARNA SZYBA***

KOLORYSTYKA INTERNAL PRO:
Premium, Fresh, Fresh+ (str. 9)

**Informacje techniczne
oraz dopłaty (str. 9)**

CENA:

GRUPA FRESH
netto: 598,25 zł
brutto: 735,85 zł

UWAGA: Drzwi Palermo w rozmiarze 100 nie wykonujemy.

*Dodatkowa opcja za dopłatą (str.9)



KOLORYSTYKA INTERNAL PRO :
Kaszmir 485, Biel Premium 464,
Dąb Premium 468, Kaszmir
Premium 486 (str. 9)

**Informacje techniczne
oraz dopłaty (str. 9)**

CENA:

GRUPA FRESH+
netto: 660,00 zł
brutto: 811,80 zł

GRUPA PREMIUM
netto: 720,00 zł
brutto: 885,60 zł



**TARIA POKÓJ
CZARNA SZYBA***



TARIA WC



TARIA PEŁNE

*Dodatkowa opcja za dopłatą (str.9).
Szyby mleczne w standardzie.

VIENNA



VIENNA POKÓJ

VIENNA WC

VIENNA PEŁNE

KOLORYSTYKA INTERNAL PRO:
Fresh, Fresh+ (str. 9)

**Informacje techniczne
oraz dopłaty (str. 9)**

CENA:

GRUPA FRESH
netto: 598,25 zł
brutto: 735,85 zł



Wyjątkowa kolekcja

INTERNAL

**KOLEKCJĘ INTERNAL STANOWIĄ SKRZYDŁA
O RÓŻNYCH KOMBINACJACH
STYLISTYCZNYCH.**

Nowoczesne, dedykowane miłośnikom współczesnych wnętrz, doskonale sprawdzą się zarówno w niewielkich jak i przestronnych pomieszczeniach stając się wizytówką Twojego domu.

Każde ze skrzydeł kolekcji Internal może być wykonane w wersji przylgowej, bezprzylgowej lub jako skrzydło przesuwne.



SZEROKOŚCI:

60

70

80

90

100*

STANDARD

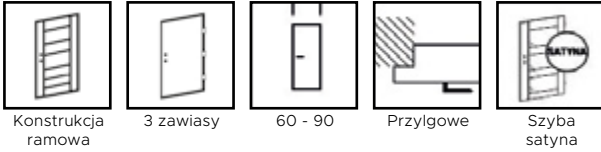

Konstrukcja ramowa

3 zawiasy

60 - 90

Przylgowe

Szyba satyna

OPCJA

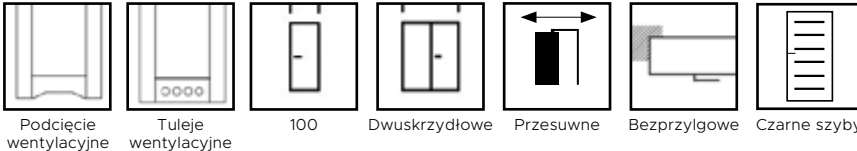

Podcięcie wentylacyjne

Tuleje wentylacyjne

100

Dwuskrzydłowe

Przesuwne

Bezprzylgowe

Czarne szyby

OPCJE ZA DOPŁATĄ DLA CAŁEJ KOLEKCJI:

DOPŁATA:

Rozmiar 100*	90,00 zł netto
Tuleje wentylacyjne lub podcięcie wentylacyjne	40,00 zł netto
Przesuwne	100,00 zł netto
Bezprzylgowe (2 zawiasy - tylko w srebrnym kolorze)	100,00 zł netto
Skrócenie drzwi o 30 mm	60,00 zł netto
Jako skrzydło bierne do systemu dwuskrzydłowego	100,00 zł netto
Nakładki na zawiasy - czarne lub złote (1szt.)	12,50 zł netto
Czarne zawiasy (kpl)	20,00 zł netto
Zamek z czarnym sztyldem*	30,00 zł netto
Pochwyty do drzwi przesuwanych okrągły metalowy (srebrny, czarny, złoty)	40,00 zł netto
Pochwyty do drzwi przesuwanych owalny metalowy (srebrny, czarny, złoty)	50,00 zł netto
Dopłata do Fresh+	30,00 zł netto
Dopłata do CPL	90,00 zł netto
Dopłata do Premium	90,00 zł netto

DODATKOWE OPCJE ZA DOPŁATĄ DLA SKRZYDŁA AVILA:

DOPŁATA:

Czarne szyby VSG do wersji pokojowej (70,80,90)	250,00 zł netto
Czarne szyby VSG do wersji WC (70,80,90)	125,00 zł netto

DODATKOWE OPCJE ZA DOPŁATĄ DLA SKRZYDEŁ ENZO/NEGRA/SONATA:

DOPŁATA:

Czarne szyby VSG do wersji pokojowej (70,80,90)	300,00 zł netto
Czarne szyby VSG do wersji WC (70,80,90)	100,00 zł netto
Czarna szyba lacobel (do wersji pokojowej oraz WC)	80,00 zł netto

DODATKOWE OPCJE ZA DOPŁATĄ DLA SKRZYDEŁ GEMELLI/TORINO:

DOPŁATA:

Czarna szyba lacobel (do wersji pokojowej oraz WC)	80,00 zł netto
--	----------------

*Czarny jest sztyld zamka, reszta elementów ruchomych jest srebrna.

Standardowe wyposażenie:

- 3 zawiasy czopowe wkręcane z regulacją.
- Do wyboru zamek na klucz, WC, na wkładkę lub oszczędnościowy.
- Bezramkowe szklenie.
- Wykończenie w okleinie Premium, CPL, Fresh, Fresh+.



ELEMENTY Z LITEGO MDF'U

SATYNOWA SZYBA

STABILNE ŁĄCZENIA

WYKOŃCZENIE SOFTLINE

UWAGA: Podane ceny nie obejmują klamek i sztyldów widocznych na grafikach.



AVENA POKÓJ

AVENA WC

AVENA PEŁNE

KOLORYSTYKA INTERNAL:
Fresh, Fresh+, CPL (str. 6-7)

**Informacje techniczne
oraz dopłaty (str. 27)**

CENA:

GRUPA FRESH
netto: 598,25 zł
brutto: 735,85 zł



KOLORYSTYKA INTERNAL:
Fresh, Fresh+, CPL (str. 6-7)

**Informacje techniczne
oraz dopłaty (str. 27)**

CENA:

GRUPA FRESH
netto: 598,25 zł
brutto: 735,85 zł



**AVILA POKÓJ
CZARNA SZYBA***



**AVILA POKÓJ
MLECZNA SZYBA**

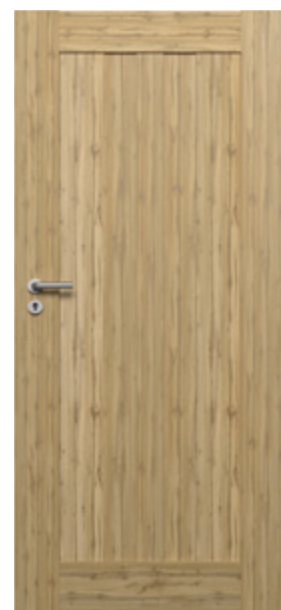

AVILA PEŁNE

UWAGA: Drzwi Avila w rozmiarze 60 nie wykonujemy.
Skrzydło w wersji z czarnym szkleniem nie wykonujemy jako przesuwne oraz w rozmiarze 60 i 100.

*Dodatkowa opcja za dopłatą (str.27)



BERG



BERG POKÓJ

BERG WC

BERG PEŁNE

KOLORYSTYKA INTERNAL:
Premium, Fresh, Fresh+, CPL
(str. 6-7)

**Informacje techniczne
oraz dopłaty (str. 27)**

CENA:

GRUPA FRESH
netto: 598,25 zł
brutto: 735,85 zł



KOLORYSTYKA INTERNAL:
Premium, Fresh, Fresh+, CPL
(str. 6-7)

**Informacje techniczne
oraz dopłaty (str. 27)**

CENA:

GRUPA FRESH
netto: 598,25 zł
brutto: 735,85 zł



ENZO POKÓJ



ENZO WC



ENZO PEŁNE

**GEMELLI POKÓJ****GEMELLI WC****GEMELLI PEŁNE**

KOLORYSTYKA INTERNAL:
Skrzydło dostępne tylko w kolorze
Fresh - Biały 048.

**Informacje techniczne
oraz dopłaty (str. 27)**

CENA:

GRUPA FRESH
netto: 630,00 zł
brutto: 774,90 zł



KOLORYSTYKA INTERNAL:
Premium, Fresh, Fresh+, CPL
(str. 6-7)

**Informacje techniczne
oraz dopłaty (str. 27)**

CENA:

GRUPA FRESH
netto: 598,25 zł
brutto: 735,85 zł



NEGRA POKÓJ

NEGRA WC

NEGRA PEŁNE

**PARIS POKÓJ****PARIS WC****PARIS PEŁNE**

KOLORYSTYKA INTERNAL:
Premium, Fresh, Fresh+, CPL
(str. 6-7)

**Informacje techniczne
oraz dopłaty (str. 27)**

CENA:

GRUPA FRESH
netto: 598,25 zł
brutto: 735,85 zł

SATURN

KOLEKCJA
INTERNAL

35



KOLORYSTYKA INTERNAL:
Fresh, Fresh+, CPL (str. 6-7)

**Informacje techniczne
oraz dopłaty (str. 27)**

CENA:

GRUPA FRESH
netto: 598,25 zł
brutto: 735,85 zł



SATURN POKÓJ



SATURN WC



SATURN PEŁNE

**SONATA POKÓJ****SONATA WC****SONATA PEŁNE**

KOLORYSTYKA INTERNAL:
Premium, Fresh, Fresh+, CPL
(str. 6-7)

**Informacje techniczne
oraz dopłaty (str. 27)**

CENA:

GRUPA FRESH
netto: 598,25 zł
brutto: 735,85 zł



KOLORYSTYKA INTERNAL:
Premium, Fresh, Fresh+, CPL
(str. 6-7)

**Informacje techniczne
oraz dopłaty (str. 27)**

UWAGA:

Skrzydło Talisa wyposażone standardowo w szybę 4mm hartowaną mleczną lub w szybę 4mm hartowaną przezroczystą z czarną aplikacją malowaną na szkle według najnowszej technologii.

CENA:

GRUPA FRESH

netto: 799,00 zł
brutto: 982,77 zł



TALISA POKÓJ

TORINO



TORINO POKÓJ

TORINO WC

TORINO PEŁNE

KOLORYSTYKA INTERNAL:
Premium, Fresh, Fresh+, CPL
(str. 6-7)

**Informacje techniczne
oraz dopłaty (str. 27)**

CENA:

GRUPA FRESH
netto: 598,25 zł
brutto: 735,85 zł



KOLORYSTYKA INTERNAL:
Fresh, Fresh+, CPL (str. 6-7)

**Informacje techniczne
oraz dopłaty (str. 27)**

CENA:

GRUPA FRESH
netto: 598,25 zł
brutto: 735,85 zł



VINCI POKÓJ



VINCI WC



VINCI PEŁNE

VITRAL



VITRAL POKÓJ

KOLORYSTYKA INTERNAL:
Premium, Fresh, Fresh+, CPL
(str. 6-7)

**Informacje techniczne
oraz dopłaty (str. 27)**

UWAGA:

Skrzydło Vitral wyposażone standardowo w szybę 4mm hartowaną mleczną lub w szybę 4mm hartowaną przezroczystą z czarną aplikacją malowaną na szkło według najnowszej technologii.

CENA:

GRUPA FRESH
netto: 799,00 zł
brutto: 982,77 zł

Wyjątkowa kolekcja

PATTERN

LINIA DRZWI O PROSTYCH, SUBTELNYCH
KSZTAŁTACH ORAZ CIEKAWYCH
UKŁADÓW PRZESZKLEŃ.

Każde ze skrzydeł kolekcji Pattern
może być wykonane w wersji
przylgowej, bezprzylgowej
lub jako skrzydło przesuwne.



SZEROKOŚCI:

60

70

80

90

100*

STANDARD

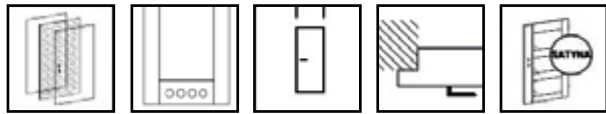
Drzwi
płycinoweTuleje
wentylacyjne

60 - 90

Przylgowe

Szyba
satyna

OPCJA

Podcięcie
wentylacyjneKratka
wentylacyjna

100

Dwuskrzydłowe

Przesuwne

Bezprzylgowe

OPCJE ZA DOPŁATĄ DLA CAŁEJ KOLEKCJI:

DOPŁATA:

Wypełnienie płytą wiórową	140,00 zł netto
Rozmiar 100'	90,00 zł netto
Podcięcie wentylacyjne	40,00 zł netto
Kratka wentylacyjna	60,00 zł netto
Przesuwne	100,00 zł netto
Bezprzylgowe (2 zawiasy - tylko w srebrnym kolorze)	100,00 zł netto
Skrócenie drzwi o 40 mm	60,00 zł netto
Jako skrzydło bierne do systemu dwuskrzydłowego	100,00 zł netto
Nakładki na zawiasy - czarne lub złote (1szt.)	12,50 zł netto
Czarne zawiasy (kpl)	20,00 zł netto
Zamek z czarnym szyldem*	30,00 zł netto
Pochwyty do drzwi przesuwnych okrągły metalowy (srebrny, czarny, złoty)	40,00 zł netto
Pochwyty do drzwi przesuwnych owalny metalowy (srebrny, czarny, złoty)	50,00 zł netto
Dopłata do Fresh	51,28 zł netto
Dopłata do Fresh+	84,44 zł netto
Dopłata do CPL, CPL+	141,28 zł netto
Dopłata do PVC	131,28 zł netto
Dopłata do Premium, Premium+	141,28 zł netto

*Czarny jest szyld zamka, reszta elementów ruchomych jest srebrna.

Standardowe wyposażenie:

- 2 zawiasy czopowe wkręcane z regulacją.
- Do wyboru zamek na klucz, WC, na wkładkę lub oszczędnościowy.
- Wykończenie w płycie lakierowanej oraz w okleinie Fresh lub Fresh+.

Przyłga skrzydła wykonywana pod kątem 90 stopni. (tzw. kant).
Możliwość wykonania w technologii softline po uzgodnieniu z producentem.
(Poza skrzydłami o szerokości 100 cm oraz z wypełnieniem z płyty wiórowej.)

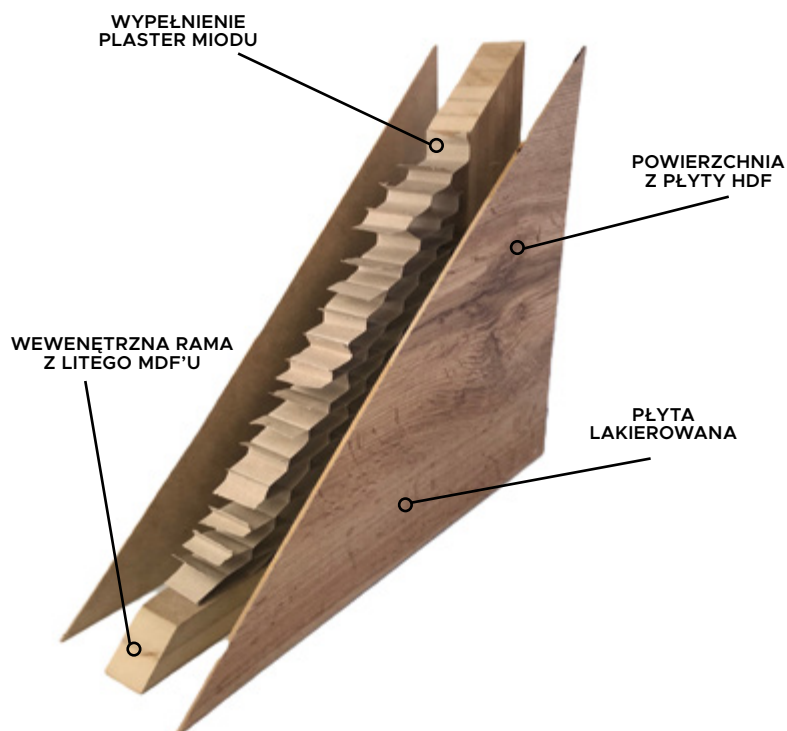

UWAGA:

Podane ceny nie obejmują klamek i szyldów widocznych na grafikach.

BASIC



POKÓJ



WC



PEŁNE

KOLORYSTYKA PATTERN: Fresh, Fresh+, Lakierowane (str. 6-7)

Informacje techniczne oraz dopłaty (str. 42)

CENA

LAKIEROWANE

netto: 341,86 zł / brutto: 420,49 zł

GARDENA



POKÓJ



WC



PEŁNE

KOLORYSTYKA PATTERN: Fresh, Fresh+, Lakierowane (str. 6-7)

Informacje techniczne oraz dopłaty (str. 42)

CENA

LAKIEROWANE

netto: 341,86 zł / brutto: 420,49 zł



IRGA



POKÓJ



WC



PEŁNE

KOLORYSTYKA PATTERN: Fresh, Fresh+, Lakierowane (str. 6-7)

Informacje techniczne oraz dopłaty (str. 42)

CENA

LAKIEROWANE

netto: 341,86 zł / brutto: 420,49 zł

IRINA



POKÓJ



WC



PEŁNE

KOLORYSTYKA PATTERN: Fresh, Fresh+, Lakierowane (str. 6-7)

Informacje techniczne oraz dopłaty (str. 42)

CENA

LAKIEROWANE

netto: 341,86 zł / brutto: 420,49 zł

LUENA



POKÓJ



WC



PEŁNE

KOLORYSTYKA PATTERN: Fresh, Fresh+, Lakierowane (str. 6-7)

Informacje techniczne oraz dopłaty (str. 42)

CENA

LAKIEROWANE

netto: 341,86 zł / brutto: 420,49 zł

SARA



POKÓJ



WC



PEŁNE

KOLORYSTYKA PATTERN: Fresh, Fresh+, Lakierowane (str. 6-7)

Informacje techniczne oraz dopłaty (str. 42)

CENA

LAKIEROWANE

netto: 376,04 zł / brutto: 462,53 zł

SOFIA
NOWOŚĆ



POKÓJ



WC



PEŁNE

KOLORYSTYKA PATTERN: Fresh, Fresh+, Lakierowane (str. 6-7)

Informacje techniczne oraz dopłaty (str. 42)

CENA

LAKIEROWANE

netto: 417,71 zł / brutto: 513,78 zł



SIMI



POKÓJ



WC



PEŁNE

KOLORYSTYKA PATTERN: Fresh, Fresh+, Lakierowane (str. 6-7)

Informacje techniczne oraz dopłaty (str. 42)

CENA

POKÓJ, WC - LAKIEROWANE
netto: 341,86 zł / brutto: 420,49 zł

PEŁNE - LAKIEROWANE
netto: 212,23 zł / brutto: 261,04 zł

TINA



POKÓJ

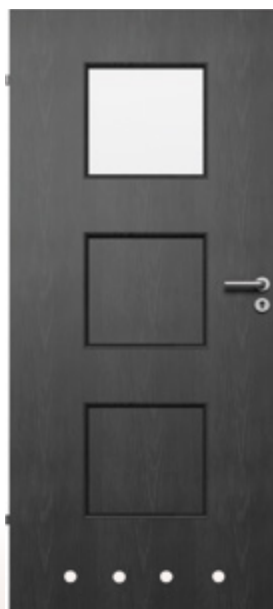

WC



PEŁNE

KOLORYSTYKA PATTERN: Fresh, Fresh+, Lakierowane (str. 6-7)

Informacje techniczne oraz dopłaty (str. 42)

CENA

LAKIEROWANE
netto: 417,71 zł / brutto: 513,78 zł

OSSO

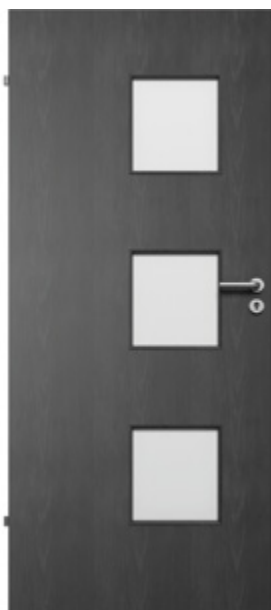

POKÓJ



WC



PEŁNE

KOLORYSTYKA PATTERN: Fresh, Fresh+, Lakierowane (str. 6-7)

Informacje techniczne oraz dopłaty (str. 42)

CENA

LAKIEROWANE

netto: 341,86 zł / brutto: 420,49 zł



POKÓJ



WC



PEŁNE

KELOPATRA

KOLORYSTYKA PATTERN dla wersji pełnej : Premium, Premium+, CPL, CPL+, PVC, Fresh, Fresh+, Lakierowane(str. 6-7)

KOLORYSTYKA PATTERN dla wersji pokój i WC : Biały 048, Dąb sonoma 277, biały L11, Dąb sonoma L2 (str. 6-7)

Informacje techniczne oraz dopłaty (str. 42)

CENA

POKÓJ-LAKIEROWANE

netto: 336,58 zł / brutto: 413,99 zł

WC-LAKIEROWANE

netto: 320,85 zł / brutto: 394,65 zł

PEŁNE-LAKIEROWANE

netto: 212,23 zł / brutto: 261,04 zł

Wyjątkowa kolekcja

MODERN

KOLEKCJA DRZWI CHARAKTERYZUJĄCA SIĘ GŁADKĄ POWIERZCHNIĄ SKRZYDŁA Z DELIKATNYMI, O CIEKAWYM UKŁADZIE FREZAMI W RÓŻNYCH KOLORACH LUB Z CZARNYMI WSTAWKAMI.

Idealne do pomieszczeń biurowych, hoteli czy przychodni.

Każde ze skrzydeł kolekcji Modern może być wykonane w wersji przylgowej, bezprzylgowej lub jako skrzydło przesuwne.



SZEROKOŚCI:

60

70

80

90

100*

STANDARD

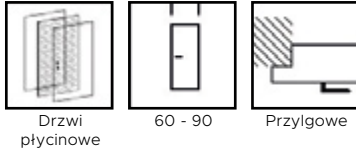

OPCJA

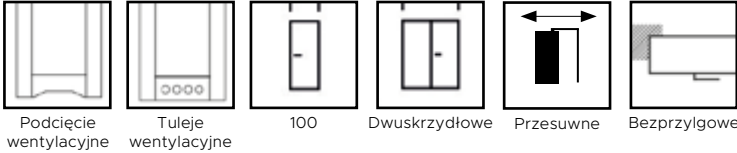

GRUPA PREMIUM



GRUPA PREMIUM+

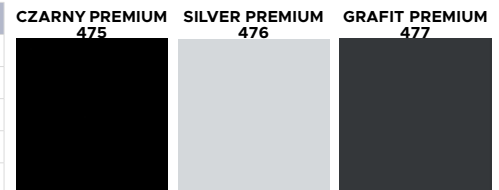

GRUPA PVC

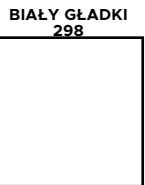

GRUPA CPL

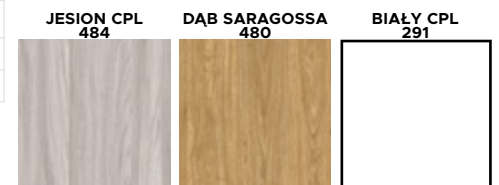

GRUPA FRESH+



GRUPA FRESH

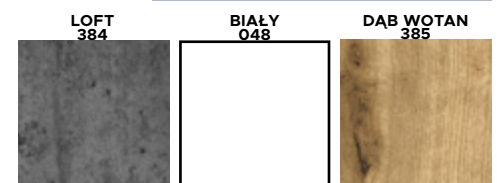

OPCJE ZA DOPŁATĄ DLA CAŁEJ KOLEKCJI:	DOPŁATA:
Wypełnienie płytą wiórową	140,00 zł netto
Rozmiar 100'	130,00 zł netto
Tuleje wentylacyjne lub podcięcie wentylacyjne	40,00 zł netto
Przesuwne	100,00 zł netto
Bezprzylgowe (2 zawiasy - tylko w srebrnym kolorze)	100,00 zł netto
Skrócenie drzwi o 40 mm	60,00 zł netto
Jako skrzydło bierne do systemu dwuskrzydłowego	100,00 zł netto
Czarne zawiasy (kpl)	20,00 zł netto
Nakładki na zawiasy - czarne lub złote (1szt.)	12,50 zł netto
Zamek z czarnym sztyldem*	30,00 zł netto
Pochwył do drzwi przesuwnych okrągły metalowy (srebrny, czarny, złoty)	40,00 zł netto
Pochwył do drzwi przesuwnych owalny metalowy (srebrny, czarny, złoty)	50,00 zł netto
Dopłata do Fresh+	36,00 zł netto
Dopłata do CPL	90,00 zł netto
Dopłata do PVC	80,00 zł netto
Dopłata do Premium, Premium+	90,00 zł netto

*Czarny jest sztyld zamka, reszta elementów ruchomych jest srebrna.

POWIERZCHNIA HDF



NOWOCZESNE
WYPEŁNIENIE Z PŁYTY
WIÓROWEJ I PLASTRA
MIODU (W ZALEŻNOŚCI OD
MODELU)

Standardowe wyposażenie:

- 2 lub 3 zawiasy czopowe wkręcane z regulacją. (w zależności od modelu)
- Do wyboru zamek na klucz, WC, na wkładkę lub oszczędnościowy.
- Wykończenie w okleinie Premium, Premium+, Fresh, Fresh+, CPL, PVC.

UWAGA: Podane ceny nie obejmują klamek i sztyldów widocznych na grafikach.

ROSTO GAHAN



ROSTO

GAHAN

KOLORYSTYKA MODERN:
Fresh, Fresh+ (str. 51)

**Informacje techniczne
oraz dopłaty (str. 51)**

CENA:

ROSTO - FRESH
netto: 460,00 zł
brutto: 565,80 zł

GAHAN - FRESH
netto: 480,00 zł
brutto: 590,40 zł

UWAGA:

Intarsja po obu stronach skrzydła.
W ofercie dostępna intarsja w kolorze złotym, srebrnym, czarnym oraz miedzianym.

LINEA BRAVA

KOLEKCJA

MODERN

53



KOLORYSTYKA MODERN:
Fresh, Fresh+ (str. 51)

**Informacje techniczne
oraz dopłaty (str. 51)**

CENA:

LINEA - FRESH
netto: 420,00 zł
brutto: 516,60 zł

BRAVA - FRESH
netto: 520,00 zł
brutto: 639,60 zł

UWAGA: Brava dostępna tylko z intarsją złotą.

UWAGA: Intarsja po obu stronach skrzydła.
W ofercie dostępna intarsja w kolorze złotym, srebrnym, czarnym oraz miedzianym.



LINEA

BRAVA

LORETTO

LORETTO 2



KOLORYSTYKA MODERN:
Fresh, Fresh+ (str. 51)

**Informacje techniczne
oraz dopłaty (str. 51)**

CENA:

LORETTO - FRESH

netto: 616,00 zł
brutto: 757,68 zł

LORETTO 2 - FRESH

netto: 405,00 zł
brutto: 498,15 zł



SZKŁO LACOBEL
WKLEJANE
W PŁYTĘ HDF



LORETTO



CZARNA LINIA



LORETTO 2

UWAGA: Brak możliwości skrócenia skrzydła Loretto.

BRENTO

KOLEKCJA

MODERN

55



BRENTO 1



BRENTO 2



BRENTO 3

KOLORYSTYKA MODERN:
Premium, Premium+ (str. 51)

Informacje techniczne
oraz dopłaty (str. 51)



BRENTO 4



BRENTO 5

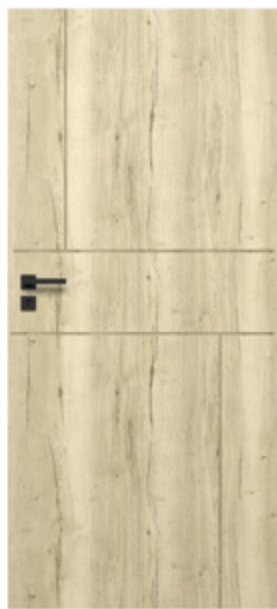

BRENTO 6

CENA:

BRENTO 1-6 - PREMIUM
netto: 510,00 zł
brutto: 627,30 zł



KOLORYSTYKA MODERN:
Premium, Premium+ (str. 51)

**Informacje techniczne
oraz dopłaty (str. 51)**

CENA:

BRENTA 7-12 - PREMIUM

netto: 510,00 zł

brutto: 627,30 zł

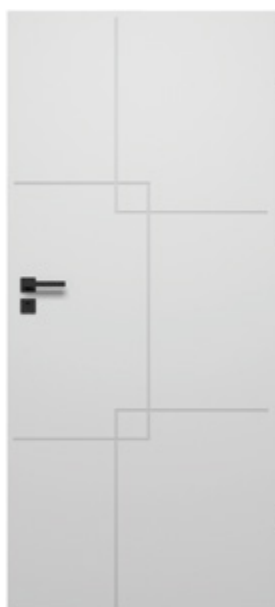

BRENTA 7



BRENTA 8



BRENTA 9



BRENTA 10



BRENTA 11



BRENTA 12

INTERO

KOLEKCJA

MODERN

57



INTERO 1



INTERO 2



INTERO 3



INTERO 4



INTERO 5



INTERO 6

KOLORYSTYKA MODERN:
Premium, CPL (str. 51)

**Informacje techniczne
oraz dopłaty (str. 51)**

UWAGA: W skrzydle Intero frezy występują tylko w kolorze czarnym.

CENA:

BRENTO 1-6 - PREMIUM I CPL
netto: 629,00 zł
brutto: 773,67 zł



KOLORYSTYKA MODERN:
Premium, CPL (str. 51)

**Informacje techniczne
oraz dopłaty (str. 51)**

UWAGA: W skrzydle Intero frezy występują tylko w kolorze czarnym.

CENA:

INTERO 7-12 - PREMIUM I CPL
netto: 629,00 zł
brutto: 773,67 zł

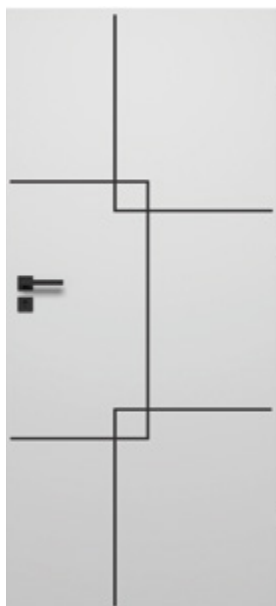

INTERO 7



INTERO 8

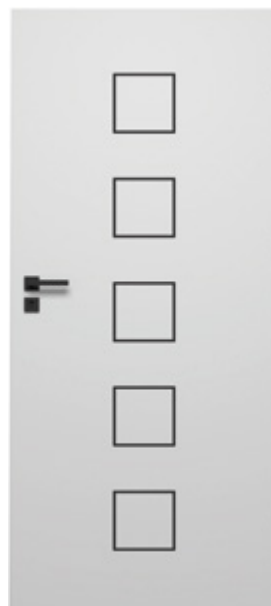

INTERO 9



INTERO 10

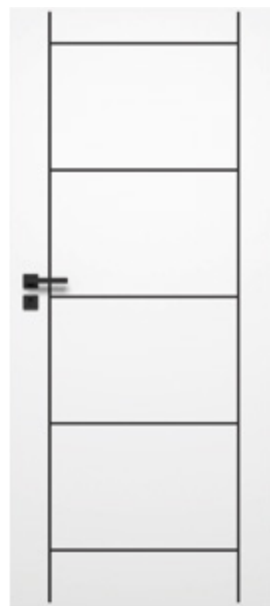

INTERO 11



INTERO 12

TERRA

KOLEKCJA

MODERN

59

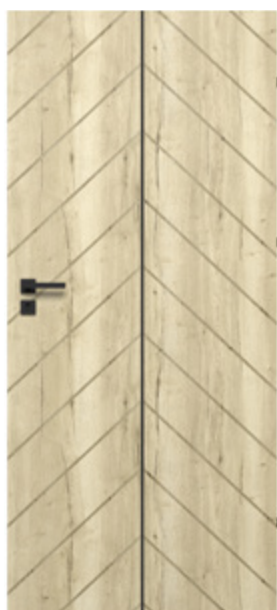

TERRA



CZARNA LINIA

**KOLORYSTYKA MODERN:
Premium (str. 51)**

**Informacje techniczne
oraz dopłaty (str. 51)**

CENA:

TERRA - PREMIUM
netto: 550,00 zł
brutto: 676,50 zł



KOLORYSTYKA MODERN:
Premium, Premium+, PVC (str. 51)

**Informacje techniczne
oraz dopłaty (str. 51)**

CENA:

NEL - PREMIUM
netto: 510,00 zł
brutto: 627,30 zł

NEL - PVC
netto: 500,00 zł
brutto: 615,00 zł



NEL



Wyjątkowa kolekcja

INVEST

**KOLEKCJA SKIEROWANA DO DEWELOPERÓW,
INWESTORÓW I FIRM.**

W kolekcji Invest znajdziecie Państwo szeroką gamę drzwi technicznych, w tym opatentowane certyfikowane drzwi przeciwpożarowe dostępne w różnych konfiguracjach.

Proste wzornictwo połączone z możliwością wyboru odpornych oklein stanowi odpowiedź na zapotrzebowanie rynku inwestycyjnego.



SZEROKOŚCI:

80

90

100*

STANDARD

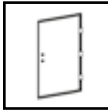

3 zawiasy

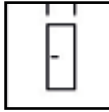

80 - 90

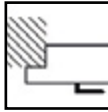

Przylgowe

OPCJA

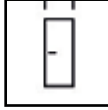

100

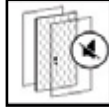

Akustyka

OPCJE ZA DOPLATĄ DLA CAŁEJ KOLEKCJI (ZA WYJĄTKIEM SKRZYDEŁ PRZECIWOPOŻAROWYCH):	DOPLATA:
Rozmiar 100'	150,00 zł netto
Skrócenie drzwi o 40 mm	60,00 zł netto
Nakładki na zawiasy - czarne lub złote (1szt.)	12,50 zł netto
Wizjer	30,00 zł netto
Próg drewniany 50x20	40,00 zł netto
Próg ze stali nierdzewnej 80'/90'	130,00 zł netto
Próg ze stali nierdzewnej 100'	140,00 zł netto
Grubość 50 mm	200,00 zł netto
Akustyka 32 dB	150,00 zł netto
Adaptacja ościeżnicy regulowanej (z wyjątkiem PVC)	120,00 zł netto
Dopłata do Fresh+	36,00 zł netto
Dopłata do CPL, CPL+	90,00 zł netto
Dopłata do PVC	80,00 zł netto
Dopłata do Premium, Premium+	90,00 zł netto

Standardowe wyposażenie:

- 2 zamki trzybolcowe na wkładkę patentową
- 3 zawiasy czopowe
- 3 bolce antywyważeniowe
- Wykończenie w okleinie Premium, Premium+, Fresh, Fresh+, CPL, CPL+ lub PVC
- Do wyboru wypełnienie włókowe lub połączenie listew stabilizujących i styropianu

Drzwi o grubości 50 wraz z ościeżnicą OW-1 posiadają klasę odporności na włamanie EN1627 RC1.

Istnieje możliwość zastosowania izolacji akustycznej 32 dB do drzwi o grubości 40 mm.

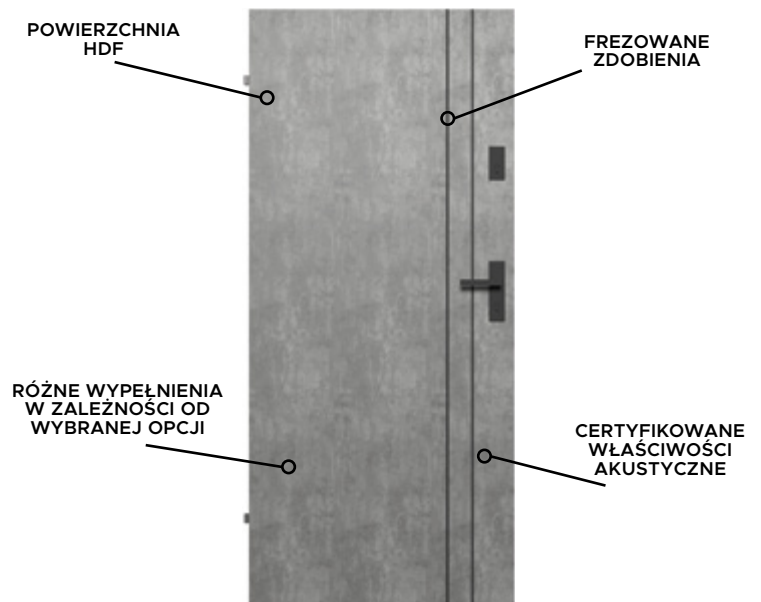

UWAGA:

Podane ceny nie obejmują klamek i szyldów widocznych na grafikach.

CLASSIC



CLASSIC 1



CLASSIC 2



CLASSIC 3



CLASSIC 4



CLASSIC 5



CLASSIC 6

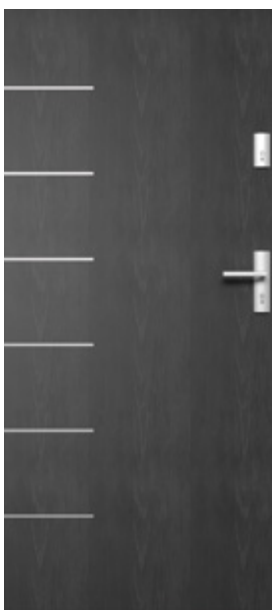

CLASSIC 8

NOWOŚĆ



CLASSIC PLUS

KOLORYSTYKA INVEST:
Premium, Premium+, Fresh, Fresh+, PVC, CPL, CPL+ (str. 6-7)

Informacje techniczne oraz dopłaty (str.63)

KOLORYSTYKA INVEST:
PVC (str.6)

Informacje techniczne
oraz dopłaty (str.63)

CENA:

CLASSIC 1 - FRESH

netto: 498,54 zł

brutto: 613,21 zł

CENA:

CLASSIC 2-6, 8 - FRESH

netto: 640,99 zł

brutto: 788,41 zł

CENA:

CLASSIC PLUS - PVC

netto: 710,78 zł

brutto: 874,26 zł

UWAGA:

Intarsja po obu stronach skrzydła. Dostępna również w kolorze czarnym.

CLASSIC SET

KOLEKCJA
INVEST

65

Nasz najnowszy produkt SET CLASSIC, zawierający skrzydło Classic od 1 do 6, oraz 8 w zestawie z ościeżnicą stałą, klamką, górnym zamkiem, wkładkami w systemie jednego klucza, wizjerem i progim ze stali nierdzewnej. Drzwi w standardzie o grubości 40mm.

KOLORYSTYKA CLASSIC SET:
Premium, Premium+, Fresh, Fresh+, PVC, CPL, CPL+ (str. 6-7)
Dopłaty do kolorystyki str.63

SZEROKOŚCI:

80

90



+

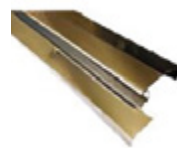

CENA:

CLASSIC SET 1 FRESH

netto: 1 499,00 zł

brutto: 1 843,77 zł

SET CLASSIC 1 :

- Skrzydło Classic z bolcami antywyważeniowymi
- Ościeżnica stała do drzwi Classic
- Klamka (srebrna lub czarna)
- Szyld górny (srebrny lub czarny)
- Próg ze stali nierdzewnej
- Komplet wkładek w systemie jednego klucza
- Wizjer

CLASSIC SET 2-6, 8

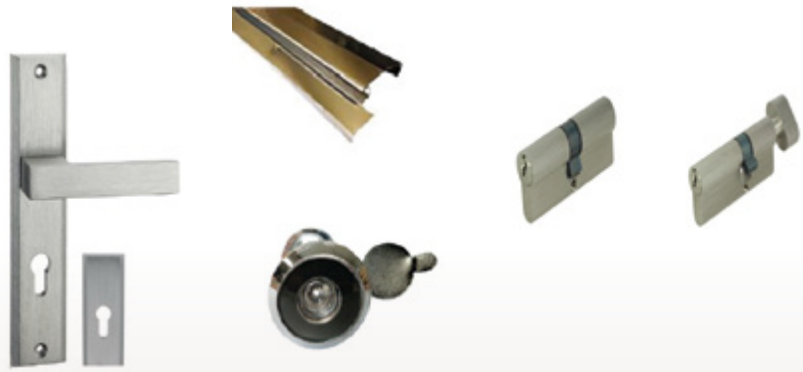

+

**CENA:****CLASSIC SET 2-6, 8 FRESH**

netto: 1 599,00 zł

brutto: 1 966,77 zł

SET CLASSIC 2-6, 8:

- Skrzydło Classic 2-6, 8 z bolcami antywyważeniowymi
- Ościeżnica stała do drzwi Classic
- Klamka (srebrna lub czarna)
- Szyld górny (srebrny lub czarny)
- Próg ze stali nierdzewnej
- Komplet wkładek w systemie jednego klucza
- Wizjer

CLASSIC SET 7

(DOSTĘPNY TYLKO W KOLORYSTYCE PREMIUM)

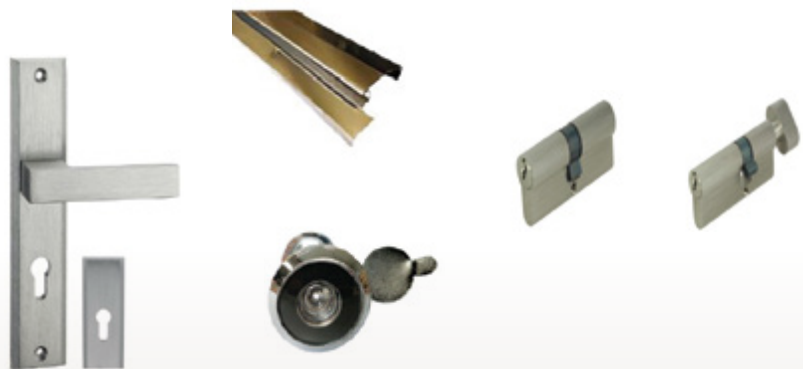

+

**CENA:****CLASSIC SET 7 PREMIUM**

netto: 1 899,00 zł

brutto: 2 335,77 zł

SET CLASSIC 7 :

- Skrzydło Classic 7 z bolcami antywyważeniowymi
- Ościeżnica stała do drzwi Classic
- Klamka (srebrna lub czarna)
- Szyld górny (srebrny lub czarny)
- Próg ze stali nierdzewnej
- Komplet wkładek w systemie jednego klucza
- Wizjer

UWAGA: Classic SET 7 nie wykonujemy z opcją 32dB.

SZEROKOŚCI:

80

90

100*

STANDARD

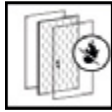
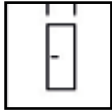
Drzwi
ognioodporne

80 - 90



Przylgowe

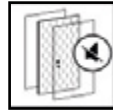

Akustyka 32dB

OPCJA

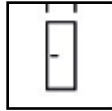

100

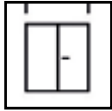

Dwuskrzydłowe

Cechy skrzydeł ognioodpornych EI30/EI60:

- Wypełnienie z trzywarstwowej płyty wiórowej HALSPAN
- 4 zawiasy czopowe
- 3 bolce antywyważeniowe (w zależności od wybranej opcji wypełnienia)
- Zamek dolny na wkładkę patentową
- Uszczelka pęczniąca
- Dla wersji EI30 ościeżnica stała ognioodporna 90x45 mm w komplecie
- Dla wersji EI60 ościeżnica ognioodporna 104x54 produkcji POL-PANEL wraz z dodatkowymi uszczelkami pęczniającymi w zestawie (dodatkowe uszczelki tylko dla drzwi EI60)

W celu spełnienia warunków Aprobaty Technicznej do drzwi należy obowiązkowo zamontować: samozamykacz, klamki, wkładki patentowe do zamków o parametrach wymienionych w Aprobacie Technicznej AT-15-6945/2016. W przypadku braku zamontowania przedmiotowych okuć przewidzianych Aprobata Techniczną producent drzwi nie ponosi odpowiedzialności za szkody i zdarzenia z tym związane.

OPCJE ZA DOPŁATĄ DLA SKRZYDEŁ PRZECIWOŻAROWYCH	DOPŁATA:
Rozmiar 100'	590,00 zł netto
Rozmiar 100' - Szklone 1	400,00 zł netto
Rozmiar 100' - Szklone 2	750,00 zł netto
Rozmiar 100' - Szklone 3	600,00 zł netto
Wizjer ognioodporny	100,00 zł netto
Dymoszczelność EI30 (uszczelka+próg)	660,00 zł netto
Dymoszczelność EI60 (uszczelka+próg)	760,00 zł netto
Samozamykacz GEZE TS 2000	299,00 zł netto
Próg drewniany 70x20	60,00 zł netto
Próg samoopadający	260,00 zł netto
Jako skrzydło bierne do systemu dwuskrzydłowego	800,00 zł netto
Dopłata do standardu EI60	2520,00 zł netto
Dopłata do standardu EI60 - Szklone	3120,00 zł netto
Dopłata do Fresh+	36,00 zł netto
Dopłata do CPL, CPL+	90,00 zł netto
Dopłata do PVC	80,00 zł netto
Dopłata do Premium, Premium+	90,00 zł netto

Drzwi uzyskały 3 klasę wymagań wytrzymałościowych wg PN-EN 1192:2001, co pozwala na stosowanie ich w ciężkich warunkach eksploatacji tj. nie tylko w budynkach mieszkalnych, ale budynkach użyteczności publicznej o dużym natężeniu ruchu.

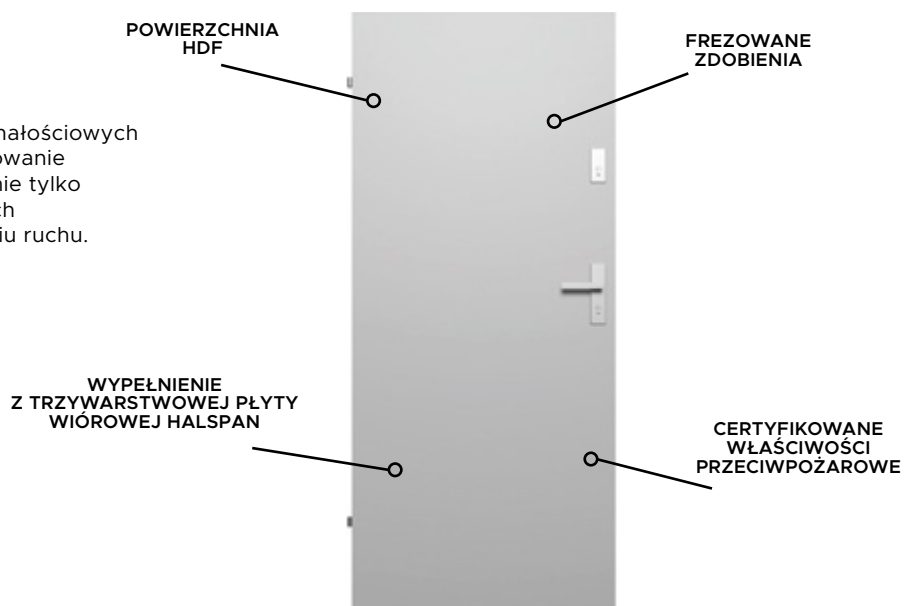

UWAGA: Podane ceny nie obejmują klamek i sztyldów widocznych na grafikach.

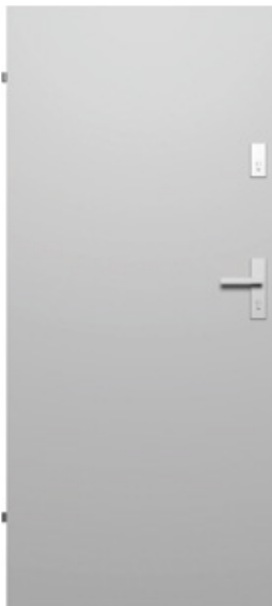
**EI30 | EI60 ELEGANCE
CLASSIC PLUS****EI30 | EI60 TECH
CLASSIC****EI30 | EI60 TECH
SZKLONE 1 HALSPAN****EI30 | EI60 TECH
SZKLONE 2 HALSPAN****EI30 | EI60 TECH
SZKLONE 3 HALSPAN****CENA:****ELEGANCE CLASSIC PLUS - PVC**

netto: 2 728,30 zł
brutto: 3 355,80 zł

CENA:**TECHNICZNE CLASSIC - FRESH**

netto: 2 182,27 zł
brutto: 2 684,19 zł

CENA:**TECH SZKLONE 1 HALSPAN**

netto: 3 276,14 zł
brutto: 4 029,66 zł

CENA:**TECH SZKLONE 2 HALSPAN**

netto: 3 587,47 zł
brutto: 4 412,59 zł

CENA:**TECH SZKLONE 3 HALSPAN**

netto: 4 157,24 zł
brutto: 5 113,41 zł

KOLORYSTYKA:

Premium, Premium+, Fresh, Fresh+, PVC, CPL, CPL+ (str. 6-7)

Informacje techniczne oraz dopłaty (str.67)

UWAGA:

Wersja Elegance Classic Plus dostępna jest tylko w kolorystyce PVC.

LAMELE DEKORACYJNE

LAMELE DEKORACYJNE - TO NIEWĄTPLIWIE
BARDZO WYGODNE ROZWIĄZANIE
SZYBKO I EFEKTOWANIE POTRAFIĄ
ODMIENIĆ NAJBARDZIEJ NUDNE WNĘTRZE.

Oprócz wyjątkowo atrakcyjnego
wyglądu, są łatwe w montażu.

Można je wykorzystać do ozdoby
ściany, sufitu, czy ścianki działowej.
Kolejnym atutem jest pozytywny
wpływ na akustykę pomieszczeń
oraz zmianę ich proporcji.

W naszej ofercie proponujemy kilka
rozwiązań:

- panel lamelowy na czarnej płycie
- panel lamelowy na filcu
- lamel ścienny
- ścianka lamelowa

LAMEL ŚCIENNY 30x38x2750mm (4szt.)

Kolorystyka dla lameli ściennych:
GRUPA FRESH I FRESH+

BIAŁY
048

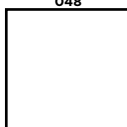

DĄB SONOMA
277



DĄB WOTAN
385



DĄB CATANIA
395

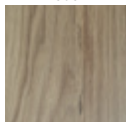

DĄB SAN REMO
306



LOFT
384

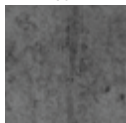

CZARNY MAT
391



DĄB NATURALNY
463

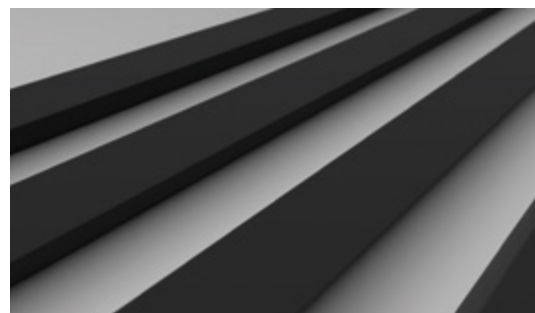
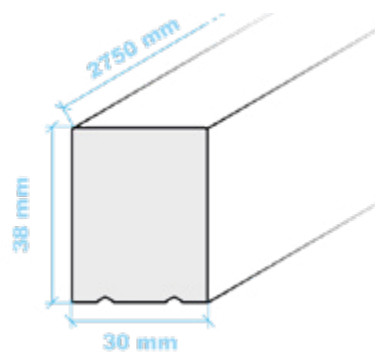

CENA:

GRUPA FRESH I FRESH+

netto: 170,00 zł

brutto: 209,10 zł

PANEL LAMELOWY



Kolorystyka dla paneli lamelowych:
GRUPA FRESH I FRESH+

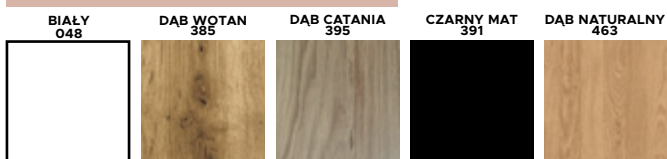

PANEL LAMELOWY 41x190x2750 (1szt.)
na czarnej płycie 3 mm.

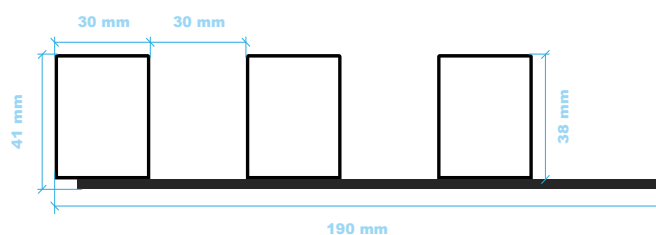

CENA:

GRUPA FRESH I FRESH+
netto: 170,00 zł
brutto: 209,10 zł

PANEL LAMELOWY 27x300x2750 (1szt.)
na filcu 8 mm.



CENA:

GRUPA FRESH I FRESH+
netto: 240,00 zł
brutto: 295,20 zł

ŚCIANKA LAMELOWA NOWOŚĆ

ŚCIANKA LAMELOWA 65x660x2650 (1szt.)

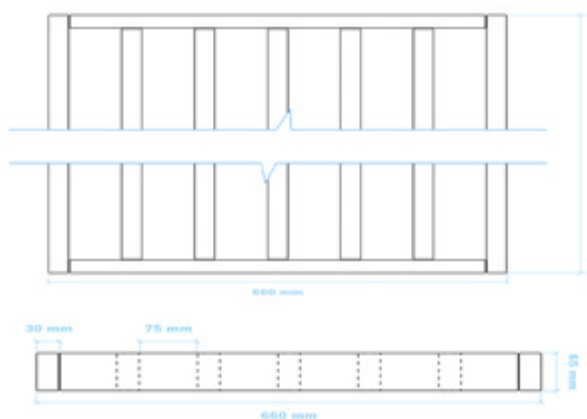

Kolorystyka dla ścianki lamelowej:
GRUPA FRESH I FRESH+

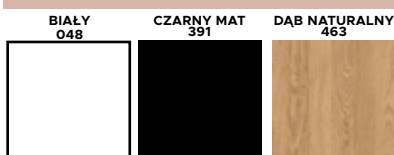

CENA:

GRUPA FRESH I FRESH+
netto: 430,00 zł
brutto: 528,90 zł



ZABUDOWA OŚCIEŻNICY METALOWEJ

71

**JEST TO ALTERNATYWA DLA POSIADACZY
STARYCH OŚCIEŻNIC METALOWYCH
W SWOICH DOMACH.**

Zabudowa montowana jest na starych,
metalowych ościeżnicach, bez potrzeby
wcześniejszego ich demontażu.

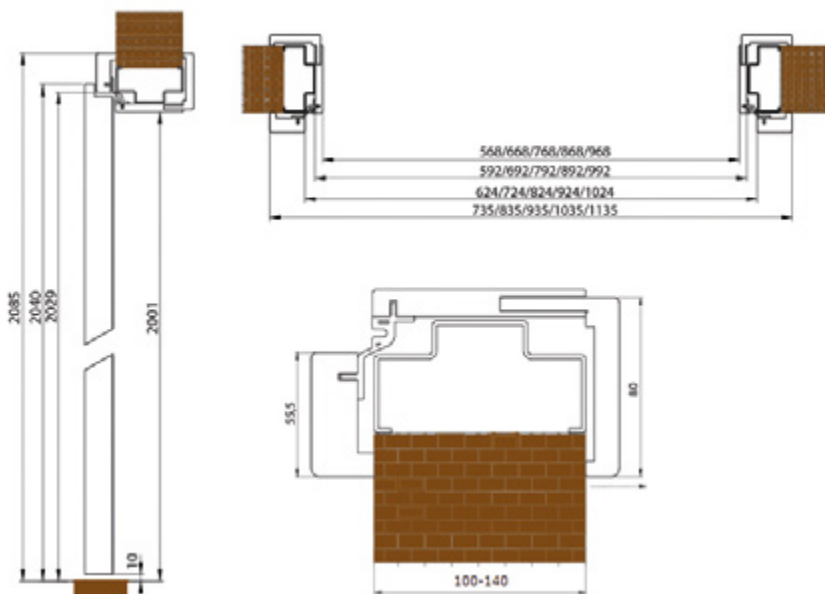

CENNIK ZABUDOWY OŚCIEŻNICY METALOWEJ Z REGULACJĄ 40 MM

Rodzaj okleiny

Lp	Kod	Zakres regulacji w mm	Fresh		Fresh+	
			netto zł	brutto zł	netto zł	brutto zł
1	ORZ-02	100-140	599,97 zł	737,96 zł	612,92 zł	753,89 zł
2	ORZ-03	140-180	630,74 zł	775,81 zł	643,69 zł	791,74 zł
3	ORZ-04	180-220	661,51 zł	813,66 zł	674,46 zł	829,59 zł

Ceny podano do szerokości drzwi "60" do "90".
Do szerokości "100" dopłata do cen netto 30%.

GRUPA FRESH



GRUPA FRESH+



DRZWI DWUSKRZYDŁOWE

SYSTEM PODWÓJNY SKŁADA SIĘ
Z KOMBINACJI WYBRANYCH WZORÓW
SKRZYDEŁ.

Cena drzwi dwuskrzydłowych = cena wybranego modelu x2 + ościeznica x1,5 + dopłata do skrzydła biernego według tabeli dopłat.



Skrzydła drzwi podwójne z listwą przyrywkową

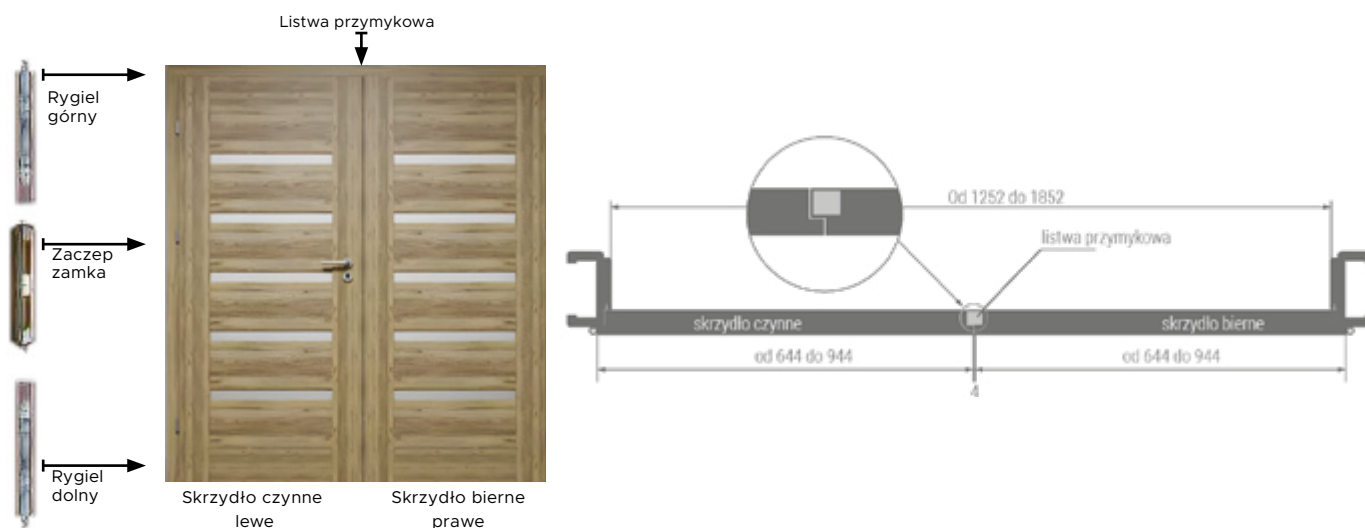

Przykładowe zewnętrzne wymiary ościeznicy w zależności od zastosowanej kombinacji skrzydeł drzwi

Typ	Kombinacja skrzydeł	Szerokość zewnętrzna ościeznicy regulowanej	Szerokość otworu montażowego ościeznicy regulowanej	Szerokość zewnętrzna ościeznicy stałej	Szerokość otworu montażowego ościeznicy stałej	Wysokość zewnętrzna ościeznicy regulowanej	Wysokość otworu montażowego ościeznicy regulowanej	Wysokość zewnętrzna ościeznicy stałej	Wysokość otworu montażowego ościeznicy stałej
1	60 + 60	1296 mm	1326 mm	1340 mm	1370 mm	2042 mm	2057 mm	2064 mm	2079 mm
2	70 + 60	1396 mm	1426 mm	1440 mm	1470 mm	2042 mm	2057 mm	2064 mm	2079 mm
3	80 + 60 / 70 + 70	1496 mm	1526 mm	1540 mm	1570 mm	2042 mm	2057 mm	2064 mm	2079 mm
4	80 + 70	1596 mm	1626 mm	1640 mm	1670 mm	2042 mm	2057 mm	2064 mm	2079 mm
5	90 + 70 / 80 + 80	1696 mm	1726 mm	1740 mm	1770 mm	2042 mm	2057 mm	2064 mm	2079 mm
6	90 + 80	1796 mm	1826 mm	1840 mm	1870 mm	2042 mm	2057 mm	2064 mm	2079 mm
7	90 + 90	1896 mm	1926 mm	1940 mm	1970 mm	2042 mm	2057 mm	2064 mm	2079 mm

Wymiary w tabeli przedstawiają zewnętrzny wymiar ościeznicy, do tych wymiarów należy uwzględnić miejsce na piankę montażową.
(wys +15mm, szer +30mm)

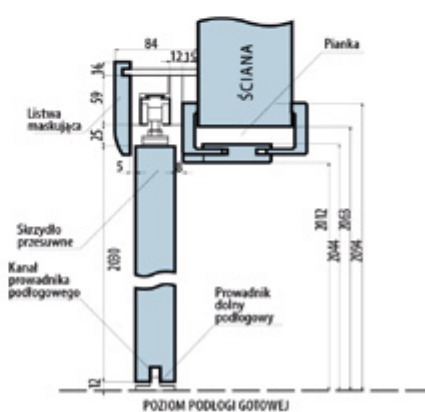
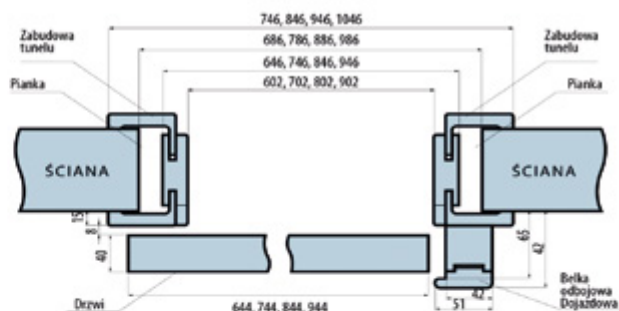
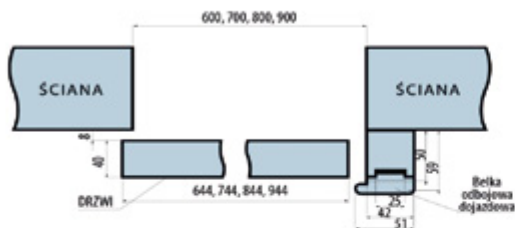

SYSTEM PRZESUWNY STANDARD



Wózek jezdny
KOD: 1002

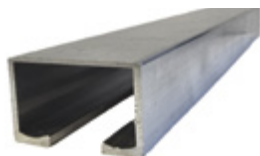

Szyna jezdna
KOD: 1001



Hamulec zatraskowy
KOD: 1003



Mocowanie do drzwi
KOD: 1004

Cennik systemu przesuwnego naściennego:

CENA:	MASKOWNICA FRESH netto: 179,26 zł brutto: 220,48 zł
	MASKOWNICA FRESH+ netto: 215,56 zł brutto: 265,14 zł
	MASKOWNICA CPL, CPL+ netto: 234,09 zł brutto: 287,93 zł
	MASKOWNICA PREMIUM, PREMIUM+ netto: 234,09 zł brutto: 287,93 zł
	SZYNA STANDARD netto: 250,68 zł brutto: 308,34 zł

System przesuwny tworzą maskownica + szyna.

Całkowity koszt kompletnego systemu przesuwnego zewnętrznego = cena systemu przesuwnego naściennego + cena skrzydła do systemu przesuwnego.

W opcji dodatkowej istnieje możliwość zamówienia ościeżnicy regulowanej, tunelowej do zabudowy otworu drzwiowego. Przy wyborze dwuskrzydła przesuwnego w systemie STANDARD należy uwzględnić dwie szyny jezdne.

OPCJE ZA DOPŁATĄ	DOPŁATA	
Nazwa	Netto	Brutto
Cena belki odbojowej – dojazdowej: Fresh i Fresh +	129,00 zł	158,67 zł
Cena belki odbojowej – dojazdowej: CPL i CPL+	172,00 zł	211,56 zł
Cena belki odbojowej – dojazdowej: PREMIUM i PREMIUM+	172,00 zł	211,56 zł
Pochwyty do drzwi przesuwne okrągły metalowy (srebrny, czarny, złoty)	40,00 zł	49,20 zł
Pochwyty do drzwi przesuwne owalny metalowy (srebrny, czarny, złoty)	50,00 zł	61,50 zł
Zamek hakowy WC lub na klucz	98,00 zł	120,54 zł
Prowadnica / profil bezpieczny – od 650mm do 1050mm	36,00 zł	44,28 zł
Tunel (obudowa muru) = cena ościeżnicy regulowanej	X	X
Spawalniak	156,00 zł	191,88 zł

SYSTEM PRZESUWNY LOFT



Szlina jezdna
KOD: 1005



Uchwyt loft art
regulowany/
nieregulowany
KOD: 1006



Uchwyt loft
regulowany
KOD: 1007



Uchwyt do ściany
KOD: 1008



Uchwyt loft nieregulowany
KOD: 1009

Cennik systemu przesuwne LOFT:

CENA:

SZYNA 2000 MM

netto: 637,00 zł

brutto: 783,51 zł**SZYNA 2500 MM**

netto: 756,00 zł

brutto: 929,88 zł

System przesuwny LOFT tylko w komplecie ze skrzydłami kolekcji **Internal, Internal pro,** drzwi z kolekcji **Pattern** i **Modern** muszą posiadać wypełnienie płytą wiórową.



KASETA DO DRZWI CHOWANYCH W ŚCIANĘ, BEZ OŚCIEŻNICY, Z WYJMOWANĄ SZYNĄ.

System do drzwi przesuwnych bez ościeżnicy z wyjmowaną szyną aluminiową. Konstrukcja stalowa wyposażona w okucia jezdne najnowszej generacji. Kaseca dedykowana do ściany o grubości 100 mm.

Całkowity koszt kompletnego zestawu = cena kasety Estima + cena skrzydła przesuwne + 50 zł netto

Do kasety Estima polecamy drzwi z kolekcji Internal pro, Internal oraz Pattern.

System Estima dostępny tylko w normie polskiej.

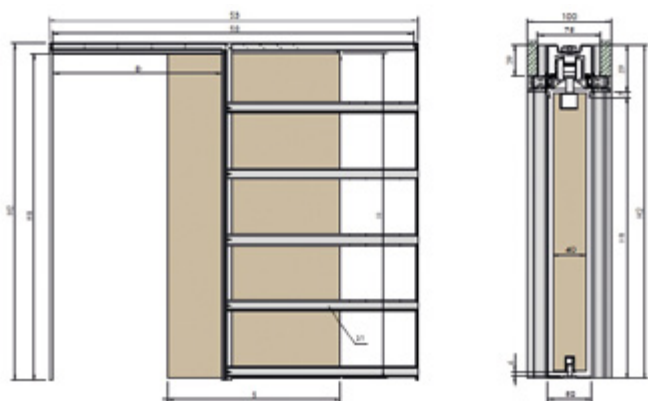

WYMIARY SYSTEMU POJEDYŃCZEGO (PODANE WYMIARY W MM)

1	S-Szerokość skrzydła	644	744	844	944	1044
2	S1-Długość profilu giętego	741	841	941	1041	1141
3	S2-Długość szyny jezdnej	1345	1545	1745	1945	2145
4	S3-Szerokość kasety	1390	1590	1790	1990	2190
5	S4-Szerokość wnęki drzwiowej	755	855	955	1055	1155
6	D-Szerokość przejścia	600	700	800	900	1000
7	H-Wysokość skrzydła	2030	2030	2030	2030	2030
8	H1-Wysokość otworu drzwiowego	2034	2034	2034	2034	2034
9	H2-Wysokość kasety	2100	2100	2100	2100	2100

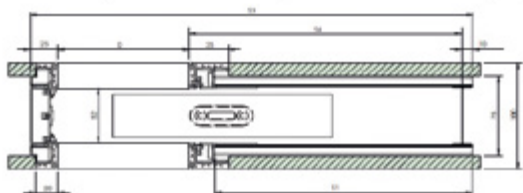

WYMIARY SYSTEMU PODWÓJNEGO (PODANE WYMIARY W MM)

1	S-Szerokość skrzydła	644	744	844	944	1044
2	S1-Długość profilu giętego	741	841	941	1041	1141
3	S2-Długość szyny jezdnej	1337	1537	1737	1937	2137
4	S3-Szerokość kasety	2730	3130	3530	3930	4330
5	S4-Szerokość wnęki drzwiowej	755	855	955	1055	1155
6	D-Szerokość przejścia	1200	1400	1600	1800	2000
7	H-Wysokość skrzydła	2030	2030	2030	2030	2030
8	H1-Wysokość otworu drzwiowego	2034	2034	2034	2034	2034
9	H2-Wysokość kasety	2100	2100	2100	2100	2100

CENA:

KASETA POJEDYŃCZA

netto: 2 572,36 zł

brutto: 3 164,00 zł

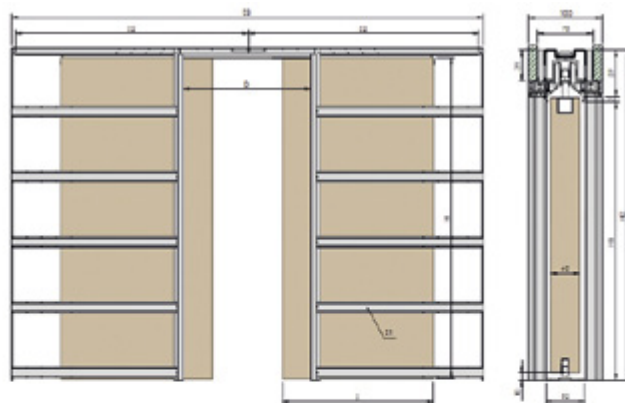

CENA:

KASETA PODWÓJNA

netto: 4 751,74 zł

brutto: 5 844,64 zł

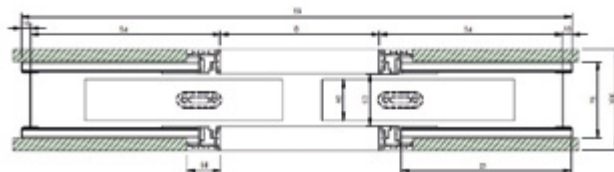

STARK

KASETA DO DRZWI CHOWANYCH W ŚCIANĘ Z OŚCIEŻNICĄ Z WYJMOWANĄ SZYNĄ.

System do drzwi przesuwnych z ościeżnicą z wyjmowaną szyną aluminiową. Konstrukcja stalowa wyposażona w okucia jezdne najnowszej generacji. Kaseca dedykowana do ściany o grubości od 125 mm do 195 mm.

Całkowity koszt kompletnego zestawu = cena kasety Stark + cena ościeżnicy + skrzydła przesuwne

Do kasety Stark polecamy drzwi z kolekcji Internal pro, Internal oraz Pattern.

System Stark dostępny tylko w normie polskiej.

GRUPA FRESH



GRUPA FRESH+



WYMIARY SYSTEMU POJEDYŃCZEGO (PODANE WYMIARY W MM)

1	S-Szerokość skrzydła	644	744	844	944	1044
2	S1-Długość profilu giętego	648	748	848	948	1048
3	S2-Długość szyny jezdnej	1260	1460	1660	1860	2060
4	S3-Szerokość kasety	1330	1530	1730	1930	2130
5	S4-Szer.wnęki drzwiowej bez oścież.	640	740	840	940	1040
6	S5-Szer.otworu drzwiowego bez ośc.	670	770	870	970	1070
7	D-Szer.otworu drzwiowego z ośc.	610	710	810	910	1010
8	H-Wysokość skrzydła	2030	2030	2030	2030	2030
9	H1-Wys.otworu drzwiowego z ośc.	2025	2025	2025	2025	2025
10	H2-Wysokość kasety	2114	2114	2114	2114	2114

CENA:

KASETA POJEDYŃCZA

netto: 1 539,12 zł

brutto: 1 893,13 zł

CENA OŚCIEŻNICY (BAZA+BELKA)

netto: 480,00 zł

brutto: 590,40 zł

WYMIARY SYSTEMU PODWÓJNEGO (PODANE WYMIARY W MM)

1	S-Szerokość skrzydła	644	744	844	944	1044
2	S1-Długość profilu giętego	648	748	848	948	1048
3	S2-Długość szyny jezdnej	1260	1460	1660	1860	2060
4	S3-Szerokość kasety	2590	2990	3390	3790	4190
5	S4-Szer.wnęki drzwiowej bez oścież.	640	740	840	940	1040
6	S5-Szer.otworu drzwiowego bez ośc.	1290	1490	1690	1890	2090
7	D-Szer.otworu drzwiowego z ośc.	1220	1420	1620	1820	2020
8	H-Wysokość skrzydła	2030	2030	2030	2030	2030
9	H1-Wys.otworu drzwiowego z ośc.	2025	2025	2025	2025	2025
10	H2-Wysokość kasety	2114	2114	2114	2114	2114

CENA:

KASETA PODWÓJNA

netto: 2 915,00 zł

brutto: 3 585,45 zł

CENA OŚCIEŻNICY (BAZA+BELKA)

netto: 960,00 zł

brutto: 1180,80 zł

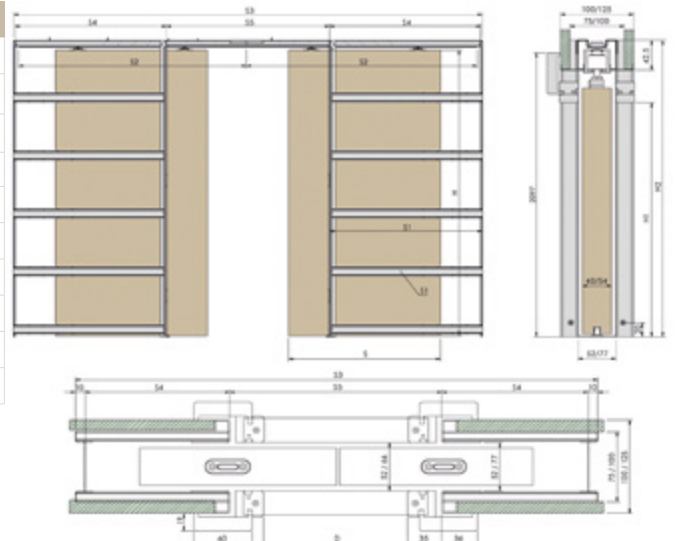

LUXSTAR

DRZWI SZKLANE + KASETA STARK + OŚCIEŻNICA

System do drzwi przesuwnych z ościeżnicą z wyjmowaną szyną aluminiową. Konstrukcja stalowa wyposażona w okucia jezdne najnowszej generacji. Kasetę dedykowaną do ściany o grubości od 125 mm do 195 mm.

Elementy konstrukcyjne ramy dostępne w kolorze białym i czarnym.

System Luxstar dostępny tylko w normie polskiej.



GRUPA FRESH

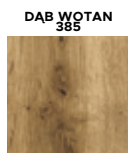
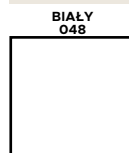

GRUPA FRESH+



Do wyboru dwa rodzaje ram konstrukcyjnych oraz dwa rodzaje szklenia (grubość szkła 4mm):

Wersja 1

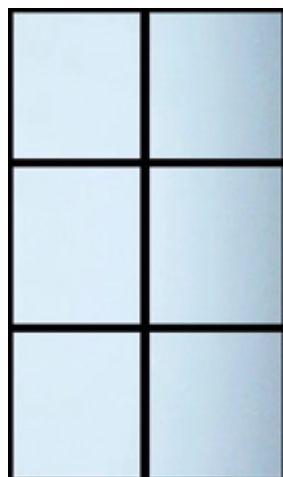

Wersja 2

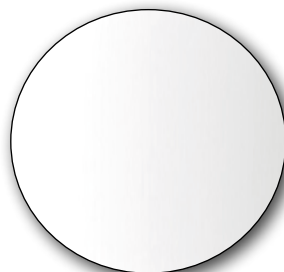

Szyba mleczna hartowana



Szyba przezroczysta hartowana

CENA:		CENA:	
BIAŁA RAMA + SZKŁO HARTOWANE PRZEZROCZYSTE 90	netto: 1 533,47 zł brutto: 1 886,16 zł	BIAŁA RAMA + SZKŁO HARTOWANE MLECZNE 90	netto: 1 899,06 zł brutto: 2 335,84 zł
CZARNA RAMA + SZKŁO HARTOWANE PRZEZROCZYSTE 90	netto: 1 474,07 zł brutto: 1 813,10 zł	CZARNA RAMA + SZKŁO HARTOWANE MLECZNE 90	netto: 1 839,66 zł brutto: 2 262,78 zł
BIAŁA RAMA + SZKŁO HARTOWANE PRZEZROCZYSTE 80	netto: 1 478,69 zł brutto: 1 818,78 zł	BIAŁA RAMA + SZKŁO HARTOWANE MLECZNE 80	netto: 1 759,41,69 zł brutto: 2 164,06 zł
CZARNA RAMA + SZKŁO HARTOWANE PRZEZROCZYSTE 80	netto: 1 419,29 zł brutto: 1 745,72 zł	CZARNA RAMA + SZKŁO HARTOWANE MLECZNE 80	netto: 1 700,00 zł brutto: 2 091,00 zł

CENA:

CENA OŚCIEŻNICY (BAZA + BELKA) DO ZESTAWU LUXSTAR
netto: 480,00 zł
brutto: 590,40 zł

OŚCIEŻNICE UKRYTE VISIO

DRZWI UKRYTE WPASUJĄ SIĘ W KAŻDY STYL WYSTROJU DOMU LUB MIESZKANIA. PODKREŚLĄ NOWOCZESNY DESIGN ORAZ OŻYWIĄ SPOKOJNE, KLASYCZNE WNĘTRZA. DZIĘKI NIM ZA KAŻDYM RAZEM ODKRYJESZ CAŁKIEM NOWĄ ARANŻACJĘ TWOJEGO POMIESZCZENIA.

System VISIO pozwala na uzyskanie efektu zlicowania się drzwi ze ścianą, dzięki zastosowaniu specjalnych, ukrytych zawiasów.

Do systemu VISIO dostępne jest jedynie skrzydło Kleopatra pełne w okleinie Biały Art. 381. W przypadku pomalowania drzwi na kolor ściany uzyskamy efekt ciągłości ściany i drzwi w pomieszczeniu.



CENA:

SYSTEM VISIO

netto: 970,00 zł

brutto: 1 193,10 zł

Wzmocnione narożniki kątowników wewnętrznych zabezpieczają konstrukcję na połączeniach kątowych.

Szeroki zakres zastosowania systemu aż do 3m wysokości zabudowy i szerokości skrzydła 1,2m przy obciążeniu do 100 kg.

Dzięki specjalnym profilom ościeżnicowym system współpracuje z większością dostępnych na rynku zawiasów.

ZALETY

- » wyjątkowa konstrukcja profili pozwala uniknąć efektu poduszki powietrznej
- » wysoka stabilność i sztywność konstrukcji dzięki specjalnym profilom
- » specjalnie zaprojektowana szczelina umożliwia maskowanie szkłem lub fornirem, co podnosi estetykę wykończenia
- » zaprojektowane wejście na siatki kątowe zapobiegają pękaniu ścian na łączeniach z profilem
- » nie ma potrzeby stosowania dodatkowych podkładek dzięki specjalnym żeberkom umożliwiającym podparcie każdego zawiasu
- » minimalistyczny efekt niewidocznych drzwi.

CENA:

KLEOPATRA DO SYSTEMU VISIO

netto: 321,91 zł

brutto: 395,95 zł

Uniwersalna rama pozwala na zastosowanie systemu do płyt gipsowo-kartonowych oraz ścian murowanych.

Możliwość malowania ościeżnicy farbami ściennymi dzięki wstępnemu pokryciu białą farbą podkładową.

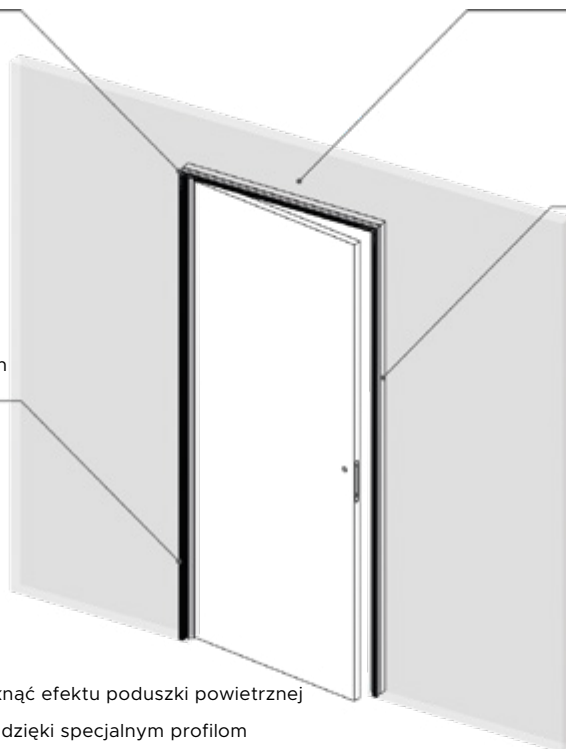

WEWNĘTRZNE

prawe

lewe

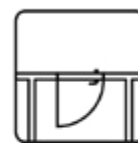
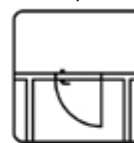

ZEWNĘTRZNE

prawe

lewe

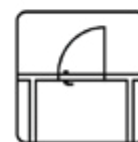
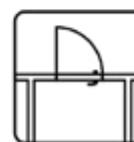

VISIO 40 - WEWNĘTRZNE

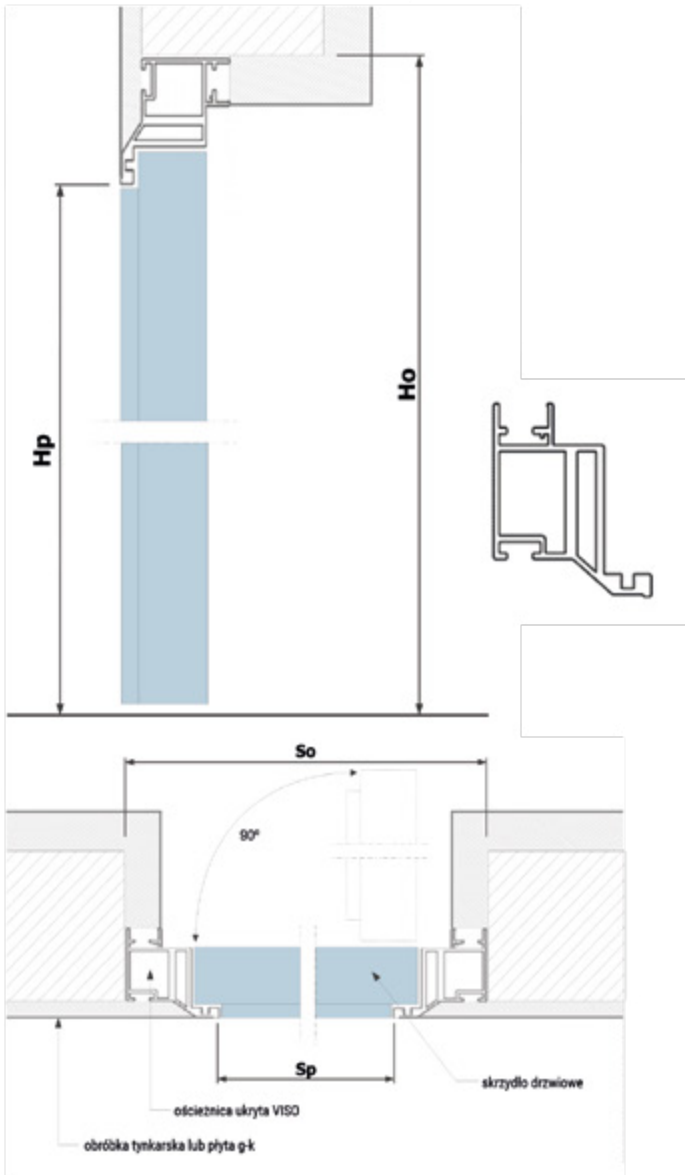

Rozmiar drzwi	Szerokość otworu [mm] So	Wysokość otworu [mm] Ho	Szerokość przejścia [mm] Sp	Wysokość przejścia [mm] Hp
70	785	2070	705	2030
80	885	2070	805	2030
90	985	2070	905	2030

VISIO 40 - ZEWNĘTRZNE

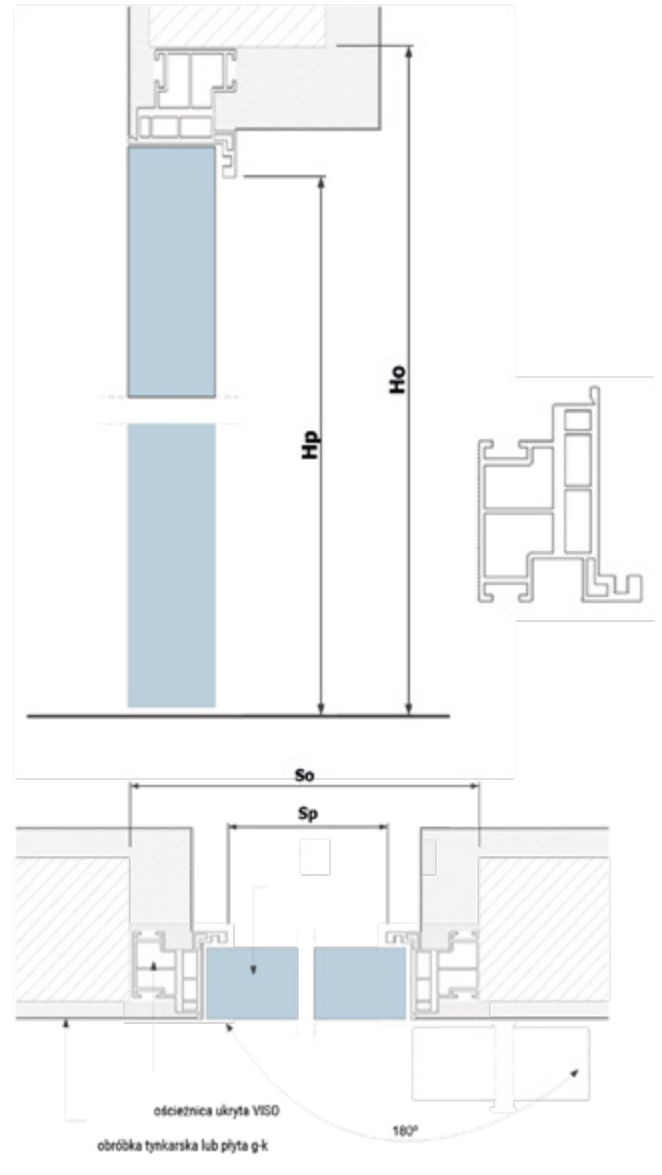

Rozmiar drzwi	Szerokość otworu [mm] So	Wysokość otworu [mm] Ho	Szerokość przejścia [mm] Sp	Wysokość przejścia [mm] Hp
70	785	2060	705	2020
80	885	2060	805	2020
90	985	2060	905	2020

WEWNĘTRZNY



ZEWNĘTRZNY



OŚCIEŻNICA REGULOWANA

OŚCIEŻNICA REGULOWANA JEST NIEZBĘDNYM ELEMENTEM PRZEZNACZONYM DO MONTAŻU DRZWI.

Wykonana z MDF'u, charakteryzuje się estetycznym wyglądem oraz wysoką wytrzymałością. Produkt posiada możliwość regulacji szerokości, dzięki czemu można dopasować go do swoich potrzeb. Ościeżnica jest dostępna w okleinach Premium, Premium+, Fresh, Fresh+, CPL, CPL+. Pełna kolorystyka dostępna na stronie 6-7.

Dostępna jest wersja z opaską o szerokości 60 mm lub 80 mm.

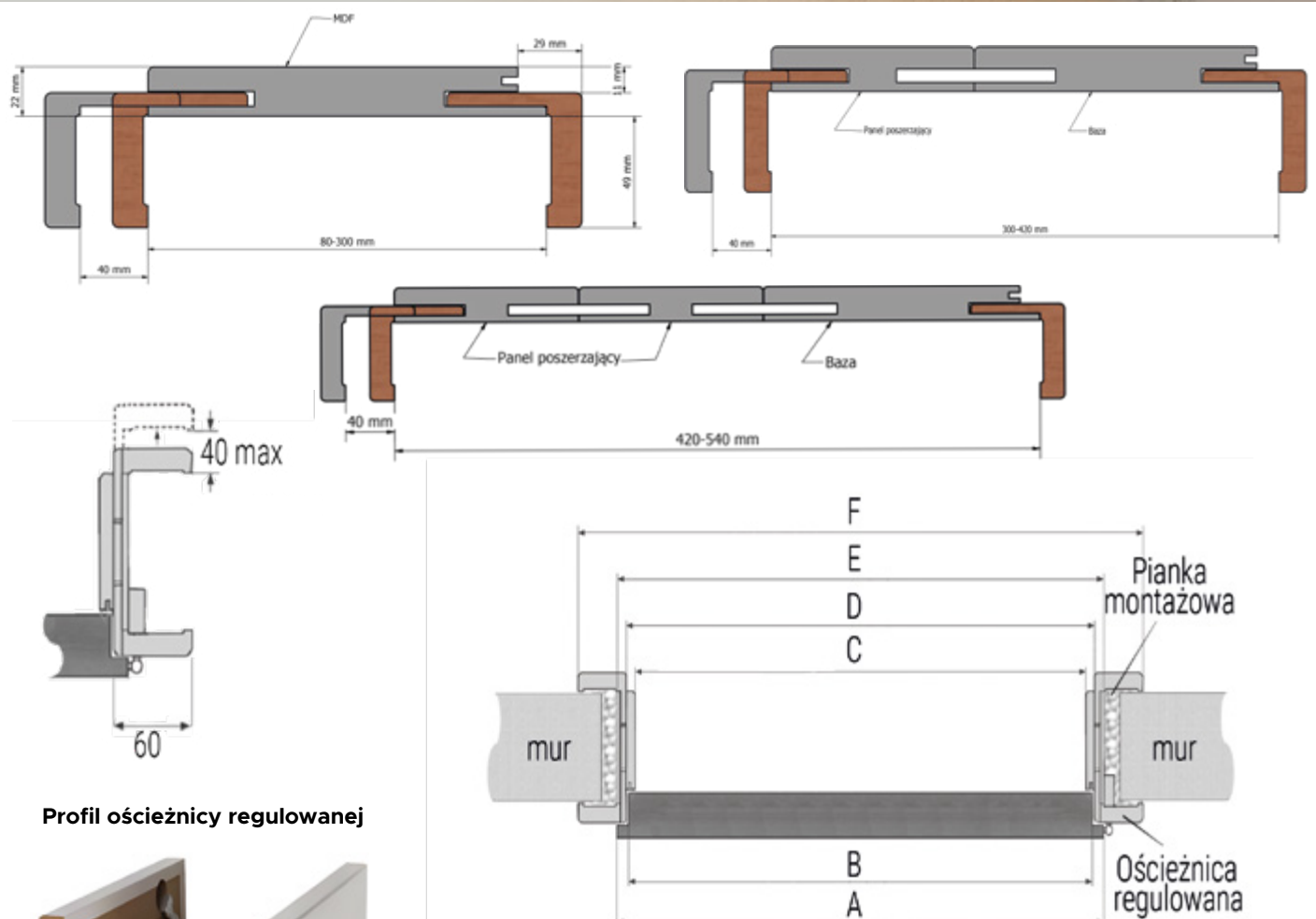

Profil ościeżnicy regulowanej



	60	70	80	90
A	644	744	844	944
B	618	718	818	918
C	604	704	804	904
D	626	726	826	926
E	648	748	848	948
F	746	846	946	1046

OPCJE ZA DOPLATĄ	DOPLATA
Opaska 80mm FRESH	30,00 zł
Opaska 80mm FRESH+	40,00 zł
Opaska 80mm CPL, CPL+	60,00 zł
Opaska 80mm PREMIUM, PREMIUM+	60,00 zł
Czarne zawiasy (kpl.)	20,00 zł

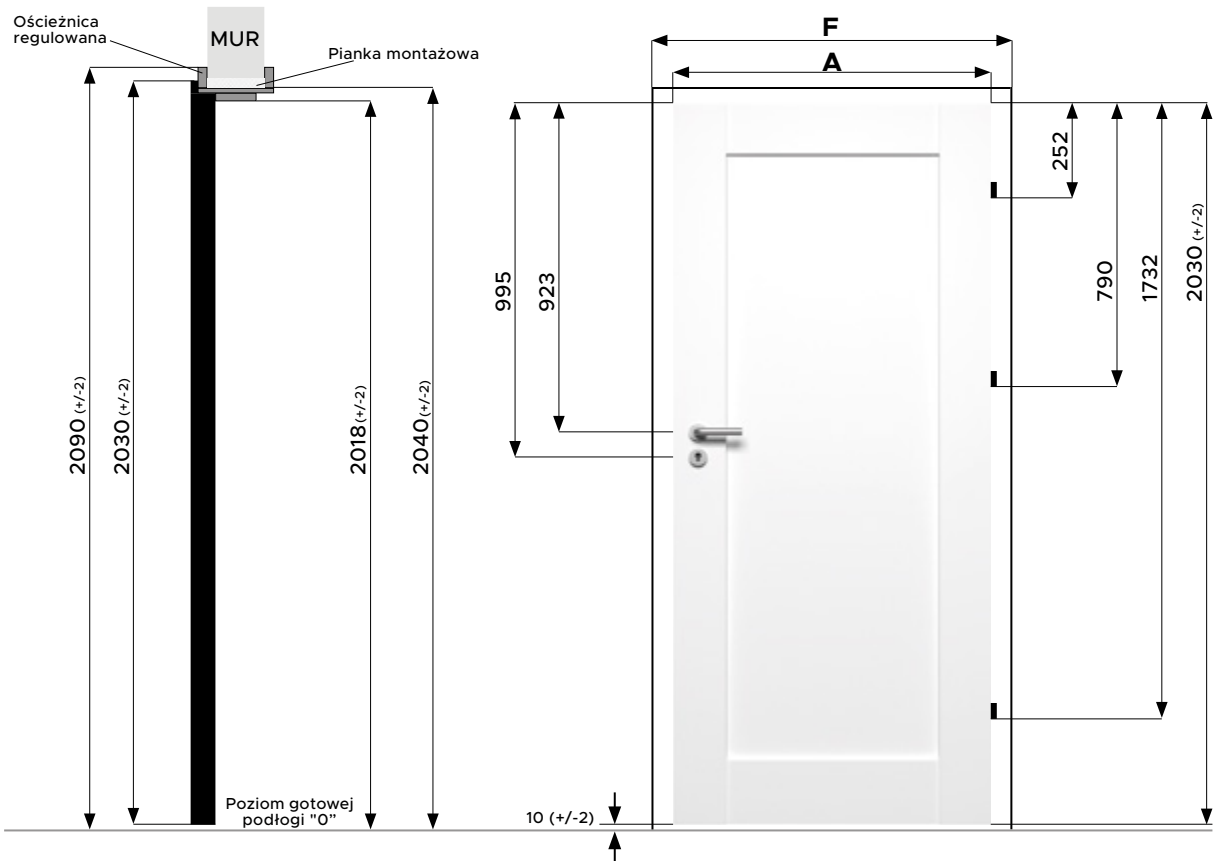

Cennik ościeznic regulowanych z regulacją 40mm

Lp	Kod	zakres regulacji w mm	Rodzaj okleiny					
			Fresh		Fresh+		CPL, CPL+, Premium, Premium+	
			netto zł	brutto zł	netto zł	brutto zł	netto zł	brutto zł
1	ORD-01	80-100	378,44	465,48	391,39	481,41	438,44	539,28
2	ORD-02	100-140	399,97	491,97	412,92	507,89	459,98	565,78
3	ORD-03	140-180	430,74	529,81	443,69	545,74	490,74	603,61
4	ORD-04	180-220	461,51	567,65	474,46	583,58	521,51	641,46
5	ORD-05	220-260	492,27	605,50	505,22	621,42	552,27	679,29
6	ORD-06	260-300	523,04	643,34	535,99	659,27	583,04	717,14
7	ORD-07*	300-340	569,19	700,11	582,14	716,03	629,19	773,90
8	ORD-08*	340-380	615,34	756,87	628,29	772,80	675,34	830,67
9	ORD-09*	380-420	676,88	832,56	689,83	848,49	736,88	906,36
10	ORD-10**	420-460	753,79	927,17	766,74	943,09	813,79	1000,96
11	ORD-11**	460-500	846,10	1 040,70	859,04	1 056,63	906,10	1 114,50
12	ORD-12**	500-540	946,10	1 163,70	959,04	1 179,62	1 006,1	1 237,50

* ościeznica z panelem poszerzającym
** ościeznica z dwoma panelami poszerzającymi

Ceny podano do szerokości drzwi "60" do "90".
Do szerokości "100" dopłata do cen netto 30%.

Kątowniki poszerzające i listwy wykończeniowe

Kątownik poszerzający kpl.(2x2150 + 1x1100)

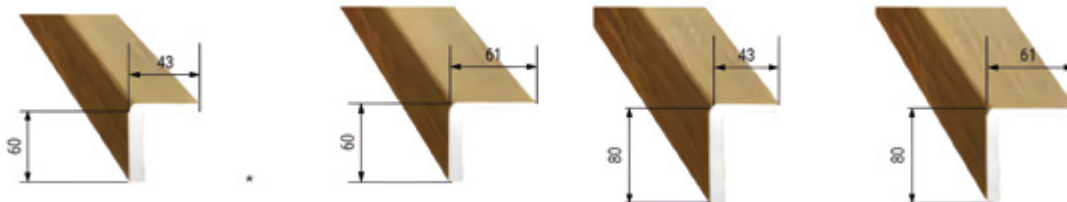

Cennik kątowników regulacyjnych

Lp	Nazwa	Rodzaj okleiny					
		Fresh		Fresh+		CPL, CPL+, Premium, Premium+	
		netto zł	brutto zł	netto zł	brutto zł	netto zł	brutto zł
1	kątownik maskujący 60x43 mm, komplet na jedną stronę	115,00	141,45	120,75	148,52	155,00	190,65
2	kątownik poszerzający 60x61 mm, komplet na jedną stronę	129,37	159,13	135,85	167,09	169,37	208,33
3	kątownik poszerzający 80x43 mm, komplet na jedną stronę	158,12	194,49	166,02	204,21	198,12	243,69
4	kątownik poszerzający 80x61 mm, komplet na jedną stronę	172,49	212,16	181,12	222,78	212,49	261,36

Ceny podano do szerokości drzwi "60" do "90".
Do szerokości "100" dopłata do cen netto 30%.

OŚCIEŻNICA REGULOWANA ŁĄCZONA NA PROSTO

INNOWACJA PRODUKTOWA - BEZPRZYLGOWA OŚCIEŻNICA REGULOWANA BOR+. PRODUKT JEST ODPOWIEDZIĄ NA ZDIAGNOZOWANE POTRZEBY KLIENTÓW W ZAKRESIE CECH FUNKCJONALNYCH, UŻYTKOWYCH, ESTETYCZNYCH ORAZ PARAMETRÓW TECHNICZNYCH.

Nowoczesny proces wytwarzania ościeżnicy gwarantuje trwałość oraz estetykę, zapewniając użytkownikom wysokiej jakości produkt, który będzie mógł być wykorzystywany przez wiele lat.

Bezprzylgowa konstrukcja ościeżnicy oraz szeroki zakres regulacji pozwala uzyskać niezwykle estetyczny efekt licowania ze ścianą. Opaska 80mm w standardzie.



✦ SZEROKI ZAKRES REGULACJI

zastosowanie szerokiego zakresu regulacji – 40 mm.

└ MOŻLIWOŚĆ ŁĄCZENIA NAROŻNIKÓW POD KĄTEM 90°

✦ BEZPRZYLGOWOŚĆ

Uzyskanie efektu licowania ściany ze stolarką drzwiową.

★ WYSOKA JAKOŚĆ I TRWAŁOŚĆ

czas użytkowania do 50 lat.



DefenDoor PRO®

BEZPRZYLGOWA OŚCIEŻNICA REGULOWANA

Ościeżnica bezprzylgowa regulowana BOR+ jest dostępna dla osób niepełnosprawnych.

Produkt nie zawiera elementów stanowiących bariery w użytkowaniu dla osób z niepełnosprawnością.

CENA:

Cena ościeżnicy regulowanej bezprzylgowej wybranego zakresu + 140,00 zł netto

GRUPA FRESH

BIAŁY
048

DĄB WOTAN
385

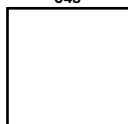

GRUPA FRESH+

CZARNY MAT
391

DĄB NORWESKI
416

DĄB HALIFAX
466

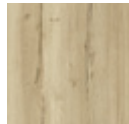
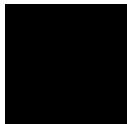

OŚCIEŻNICA STAŁA

WYKONANA Z LITEGO MDF'U, SKŁADA SIĘ Z BAZY I BELKI. USZCZELKA DOBIERNA JEST POD KOLOR OKLEINY. DOSTĘPNA WE WSZYSTKICH OKLEINACH.

Ościeżnicę można zastosować do drzwi jedno i dwuskrzydłowych we wszystkich szerokościach.

Ościeżnica standardowo wyposażona jest w dwa lub trzy zawiasy dwupunktowe, uszczelkę i zaczep zamka. Kolorystyka dostępna na stronie 6-7.

INFORMACJE TECHNICZNE:

Wymiary profilu ościeżnicy stałej - 90x44 mm

Wymiary profilu ościeżnicy stałej wzmocnionej - 90x45 mm

W wersji pasującej do drzwi wejściowych ościeżnica dodatkowo wzmocniona jest drewnianym rdzeniem. Konstrukcja zapewnia wysoką stabilność gwarantując wytrzymałość i utrzymanie drzwi o wysokim ciężarze.

Wyposażenie opcjonalnie:

- opaska (60x6 mm, 60x15 mm, 80x15 mm)
- ćwierćwałek (18x10 mm)

Ościeżnica stała OB-01



Ościeżnica stała wzmocniona OW-01

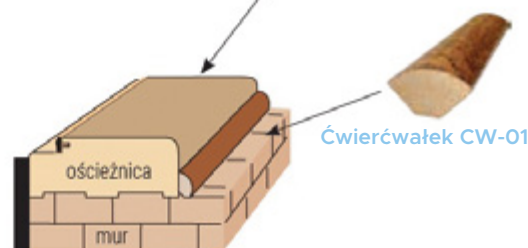
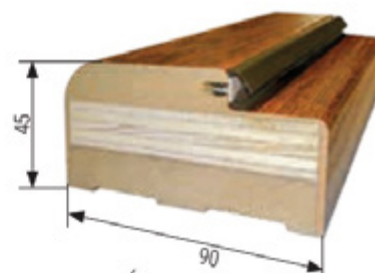

Ościeżnicę montujemy na podłogę gotową
Ościeżnicy nie wolno wmurowywać
Zabrania się oklejania ościeżnic taśmami klejącymi

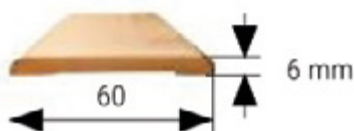

Opaska OPF-01

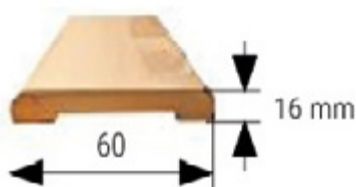

Opaska OPP-01

Listwa prosta maskująca
2150 x 60 x 16



Listwa prosta maskująca
2150 x 80 x 16



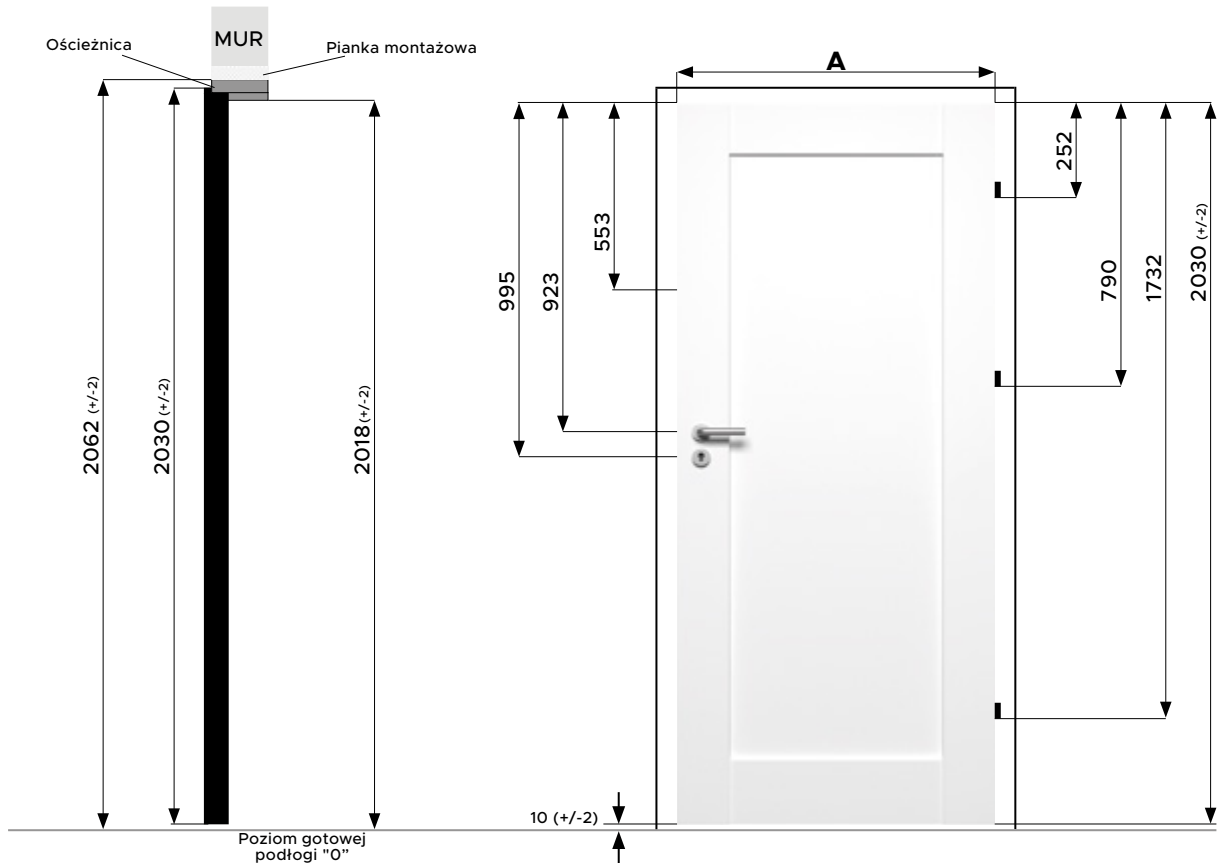

	60	70	80	90
A	644	744	844	944
B	618	718	818	918
C	604	704	804	904
D	626	726	826	926
E	692	792	892	992

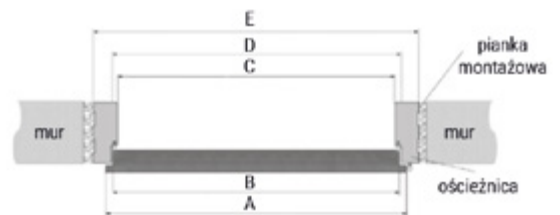
**OPCJE ZA DOPŁATĄ**

Czarne zawiasy (kpl.)

DOPLATA

20,00 zł

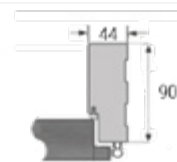
**Cennik ościeznic stałych, opasek i ćwierćwałków**

Rodzaj okleiny

Lp	Nazwa	Fresh		Fresh+		PVC		CPL,CPL+, Premium, Premium+	
		netto zł	brutto zł	netto zł	brutto zł	netto zł	brutto zł	netto zł	brutto zł
1	Ościeznica stała wzmacniana 90x45 mm	X	X	X	X	413,99	509,21	X	X
2	Ościeznica stała 90x44 mm do drzwi wzmacnianych Classic	310,50	381,91	325,02	399,77	345,00	424,34	350,50	431,12
3	Ościeznica stała 90x44 mm	234,84	288,86	248,57	305,74	313,14	385,16	318,64	391,93
4	Opaska maskująca 80x15 mm kpl. Na jedną stronę	81,75	100,55	89,75	110,39	114,09	140,33	119,59	147,09
5	Opaska maskująca 60x15 mm kpl. Na jedną stronę	61,75	75,95	69,75	85,76	94,09	115,73	99,59	122,49
6	Opaska maskująca 60x6 mm kpl. Na jedną stronę	51,75	63,65	66,27	81,51	X	X	81,75	100,55
7	Ćwierćwałek 18x10 mm	31,04	38,18	39,04	48,02	41,40	50,92	46,90	57,69
8	Listwa prosta maskująca 2150x60x16 mm, cena za 1 szt.	28,75	35,36	30,19	37,13	X	X	38,75	47,66
9	Listwa prosta maskująca 2150x80x16 mm, cena za 1 szt.	43,12	53,04	45,28	55,69	X	X	55,12	67,80

Ceny podano do szerokości drzwi "60" do "90".
Do szerokości "100" dopłata do cen netto 30%.

Wyposażenie ościeznicy do drzwi wzmacnianych Classic (poz.2) stanowią gniazda pod bolce antywyważeniowe, zaczepy pod zamki, trzy zawiasy, uszczelka przylgowa.

DRZWI I OŚCIEŻNICE BEZPRZYLGOWE

DRZWI W WERSJI BEZPRZYLGOWEJ TO NOWOCZESNE ROZWIĄZANIE KONSTRUKCYJNE, DZIĘKI KTÓREMU SKRZYDŁO LICUJE SIĘ Z OŚCIEŻNICĄ TWORZĄC WRAŻENIE JEDNOLITEJ PŁASZCZYZNY.

Zastosowanie specjalnych, ukrytych zawiasów 3D wewnątrz skrzydła gwarantuje ich niewidoczność.

Dzięki wzmocnionym, wewnętrznym kieszeniom, w których chowa się zawias konstrukcja jest trwała. Drzwi posiadają zamek magnetyczny, cichszy od standardowego i dzięki któremu nie trzeba naciskać klamki przy zamykaniu drzwi. Kolorystyka dostępna na stronach 6-7.

Zawiasy do drzwi i ościeżnic bezprzylgowych dostępne tylko w kolorze srebrnym.



Montując ościeżnicę regulowaną bezprzylgową może istnieć potrzeba poszerzenia otworu w murze na osłony zawiasów.

W wersji bezprzylgowej dostępne jest każde skrzydło z gam Internal pro, Internal, Pattern oraz Modern w okleinach Premium, Premium+, Fresh, Fresh + oraz CPL, CPL+.

OPCJE ZA DOPŁATĄ	DOPŁATA
Opaska 80mm FRESH	30,00 zł
Opaska 80mm FRESH+	40,00 zł
Opaska 80mm CPL, CPL+	60,00 zł
Opaska 80mm PREMIUM, PREMIUM+	60,00 zł



* ościeżnica z panelem poszerzającym

** ościeżnica z dwoma panelami poszerzającymi

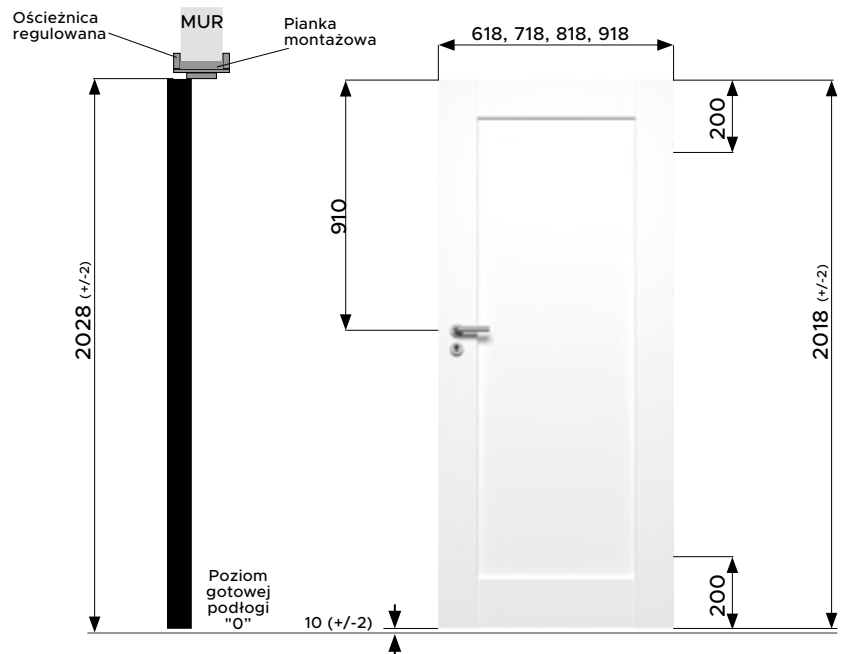

Cennik ościeżnic regulowanych dwuzakresowych bezprzylgowych

Lp	Kod	zakres regulacji w mm	Rodzaj okleiny					
			FRESH		FRESH+		CPL, CPL+ Premium, Premium+	
			netto zł	brutto zł	netto zł	brutto zł	netto zł	brutto zł
1	OBD-01/01	80-100	614,75	756,14	631,57	777,05	674,75	829,94
2	OBD-01/02	100-140	601,52	739,87	618,85	761,18	661,52	813,67
3	OBD-01/03	140-180	626,47	770,56	643,80	791,87	686,47	844,39
4	OBD-01/04	180-220	651,42	801,52	668,75	822,56	711,42	875,05
5	OBD-02/05	220-260	676,37	831,93	693,69	853,24	736,37	905,74
6	OBD-02/06	260-300	701,32	862,62	718,64	883,93	761,32	936,42
7	OBD-02/07*	300-340	738,74	908,65	756,06	929,96	798,74	982,45
8	OBD-02/08*	340-380	776,16	954,68	793,49	975,99	836,16	1028,48
9	OBD-02/09*	380-420	826,06	1 016,05	843,38	1 037,36	886,06	1 089,85
10	OBD-03/10**	420-400	888,43	1 092,76	905,75	1 114,07	948,43	1 166,57
11	OBD-03/11**	460-500	963,27	1 184,82	980,60	1 206,13	1 023,27	1 258,62
12	OBD-03/12**	500-540	1 063,27	1 307,82	1 080,60	1 329,14	1 123,27	1 381,62

Ceny podano do szerokości drzwi "60" do "90".
Do szerokości "100" dopłata do cen netto 30%.

Wymiary skrzydeł i ościeżnic są przystosowane do montażu ościeżnicy na wykończonej podłodze (płytki, parkiet, panele). Prześwit pomiędzy dolną krawędzią skrzydła i powierzchnią podłogi wynosi wówczas 10 mm. Osadzenie ościeżnicy bezpośrednio na surowej posadzce może spowodować konieczność podcięcia (przerobienia) skrzydła drzwiowego celem dopasowania go do ościeżnicy, co z kolei skutkować może utratą gwarancji.

Zgodnie z obowiązującymi przepisami drzwi do łazienki, umywalni i wydzielonego ustępu powinny otwierać się na zewnątrz pomieszczenia, mieć co najmniej 0,8 m szerokości i 2 m wysokości oraz w dolnej części otwory o sumarycznym przekroju nie mniejszym niż 0,022 m² dla dopływu powietrza. Powierzchnia wentylacyjna drzwi jest sumą powierzchni dostępnych elementów wentylacyjnych: kratki wentylacyjnej (kratka zapewnia osiągnięcie powierzchni wentylacyjnej 0,022 m² we wszystkich szerokościach drzwi) lub podcięcia wentylacyjnego / tulei wentylacyjnych wraz z powierzchnią prześwitu pomiędzy skrzydłem, a podłogą.

INFORMACJE DODATKOWE:

Dopuszcza się skracanie dolnej krawędzi skrzydła drzwi bez utraty gwarancji maksymalnie o:

- 30 mm drzwi ramowe,
 - 40 mm drzwi wzmacniane,
 - 40 mm drzwi puszkowe,
- pod warunkiem zabezpieczenia po obcięciu dolnej krawędzi cięcia środkami chroniącymi przed wilgocią.

Za wszelkie uszkodzenia powstałe w wyniku obcinania takie jak odwarstwienie okleiny, zarysowania, wyszczypania Producent nie ponosi odpowiedzialności.

Dopuszczalna różnica temperatur pomiędzy pomieszczeniami rozdzielonymi drzwiami wynosi 15°C.

Zabrania się montażu drzwi i ościeżnic w budynkach, pomieszczeniach surowych przed ukończeniem prac budowlanych "mokrych" takich jak: tynkowanie, układanie podłóg, malowanie itp.

Ościeżnicy nie wolno wmurowywać.

Ościeżnice należy zamontować na gotową podłogę.

Nie należy oklejać ościeżnic i drzwi taśmami klejącymi.

Do czyszczenia i konserwacji należy używać łagodnych środków czyszczących nie zawierających rozpuszczalników.

Zabrania się stosowania proszków i past czyszczących mogących spowodować zarysowania i uszkodzenia struktury wyrobu.

Dopuszcza się odstępstwa od reguł zawartych w katalogu pod warunkiem uprzedniego uzgodnienia ich z Producentem.

Zapewnienie powierzchni wentylacyjnej w drzwiach bezprzylgowych

Szerokość drzwi	Drzwi z tulejami wentylacyjnymi		Drzwi z podcięciem wentylacyjnym	
	Powierzchnia wentylacyjna tulei i prześwitu 10 mm [w m ²]	Wymagany prześwit dla spełnienia wymogu wentylacyjności [w mm]	Powierzchnia wentylacyjna podcięcia i prześwitu 10 mm [w m ²]	Wymagany prześwit dla spełnienia wymogu wentylacyjności [w mm]
100	0,0112	19*	0,033	0
90	0,0104	21*	0,029	1
80	0,0096	24*	0,025	4
70	0,0082	28*	0,021	12*
60	0,0074	33*	0,018	31*

Zapewnienie powierzchni wentylacyjnej w drzwiach przylgowych

Szerokość drzwi	Drzwi z tulejami wentylacyjnymi		Drzwi z podcięciem wentylacyjnym	
	Powierzchnia wentylacyjna tulei i prześwitu 10 mm [w m ²]	Wymagany prześwit dla spełnienia wymogu wentylacyjności [w mm]	Powierzchnia wentylacyjna podcięcia i prześwitu 10 mm [w m ²]	Wymagany prześwit dla spełnienia wymogu wentylacyjności [w mm]
100	0,011	19*	0,033	0
90	0,010	21*	0,029	1
80	0,009	24*	0,025	4
70	0,008	28*	0,021	14*
60	0,007	33*	0,018	35*

Jednocześnie może być stosowane tylko jedno rozwiązanie wentylacyjne: Tuleje wentylacyjne, podcięcie wentylacyjne lub kratka wentylacyjna.

*Należy zwiększyć prześwit do podanej wysokości poprzez skrócenie skrzydła od dołu w przypadku gdy skrócenie skrzydła do podanej wysokości jest możliwe - patrz **

** Skrzydła drzwiowe wewnętrzne, puszkowe mogą być skracane maksymalnie o 4 cm. Skrzydła drzwiowe wewnętrzne, ramowe mogą być skracane maksymalnie o 3 cm.



SPOWALNIACZ DO DRZWI PRZESUWNYCH (DO SYSTEMU PRZESUWNEGO NAŚCIENNEGO)



netto: 156,00 zł
brutto: 191,88 zł
KOD: 1010

PROWADNICA / PROFIL BEZPIECZNY OD 650 MM DO 1050 MM



netto: 36,00 zł
brutto: 44,28 zł
KOD: 1011

ZAMEK HAKOWY DO DRZWI PRZESUWNYCH (SZYLD KLUCZ/WC)



netto: 98,00 zł
brutto: 120,54 zł
KOD: 1012

ZAMEK DOLNY I GÓRNY TRZYBOLCOWY

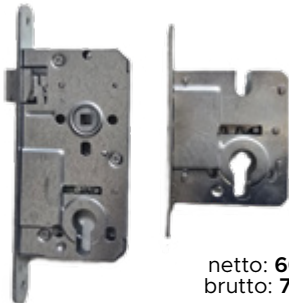

netto: 60,00 zł
brutto: 73,80 zł
KOD: 1013

KASETY ZAMKOWE DOSTĘPNE WERSJE: KLUCZ/WC/WKŁAD

Możliwość zamówienia czarnego czoła



netto: 20,00 zł
brutto: 24,60 zł

KOD: Klucz 1014 / WC 1015 / WKŁAD 1016

ZAWIAS REGULOWANY (1 KPL)

Możliwość zamówienia czarnego zawiasu



netto: 12,00 zł
brutto: 14,79 zł
KOD: 1017

NAKŁADKI OZDOBNE NA ZAWIASY

KOD: 1018

NOWOŚĆ



Chrom/Czarne/Złote
netto: 12,50 zł
brutto: 15,38 zł

WIZJER SZEROKOKĄTNY KĄT WIDZENIA 180 STOPNI



Wizjer standard
netto: 30,00 zł
brutto: 36,90 zł
Wizjer do drzwi p-poż.
netto: 100,00 zł
brutto: 123,00 zł
KOD: 1019

TULEJE WENTYLACYJNE KOMPLET NA OTWÓR (BIAŁA, BEŻ, BRĄZ, CIEMNY BRĄZ, ŻŁOTY)

KOD: 1025 KOD: 1022 KOD: 1023



KOD: 1024

KOD: 1021

NOWOŚĆ



KOD: 1040
netto: 6,00 zł
brutto: 7,38 zł

netto: 3,00 zł
brutto: 3,69 zł

POCHWYT OKRĄGŁY PLASTIKOWY

Standardowa wersja wliczna do wersji podstawowej skrzydła przesuwneego dostępna w różnej kolorystyce.

KOD: 1026



POCHWYT OKRĄGŁY METALOWY (SREBRNY/CZARNY/ŻŁOTY)

NOWOŚĆ



KOD: 1026



KOD: 1041

netto: 40,00 zł
brutto: 49,20 zł

POCHWYT OWALNY METALOWY (SREBRNY/CZARNY/ŻŁOTY)

NOWOŚĆ



KOD: 1042



KOD: 1028

netto: 50,00 zł
brutto: 61,50 zł

USZCZELKA DYMOSZCZELNA



EI 30
netto: 400,00 zł
brutto: 492,00 zł
EI 60
netto: 500,00 zł
brutto: 615,00 zł

KOD: 1038

SAMOZAMYKACZ GEZE TS 2000



netto: 299,00 zł
brutto: 367,77 zł

KOD: 1031

PRÓG SAMOOPADAJĄCY
DLA WERSJI OGNIOWEJ EI30 / EI60

netto: 260,00 zł
brutto: 319,80 zł

KOD: 1032

PRÓG Z DREWNA KLEJONEGO
DO MALOWANIA 50x20 Z USZCZELKĄ
DO DRZWI 80 I 90

netto: 40,00 zł
brutto: 49,20 zł
KOD: 1034

PRÓG ZE STALI NIERDZEWNEJ
90x21 Z USZCZELKĄ

DO DRZWI 80/90
netto: 130,00 zł
brutto: 159,90 zł
DO DRZWI 100
netto: 140,00 zł
brutto: 172,20 zł
KOD: 1036

LISTWA PRZYPODŁOGOWA
(OPAKOWANIE 5 SZTUK, DŁUGOŚĆ 2070 MM)

KOD: 1029

KOD: 1030



NAZWA (CENA PODANA ZA 1 SZT LISTWY)	NETTO	BRUTTO
16x80 MM DO MALOWANIA	33,79	41,56
18x80 MM OKLEINA FRESH I FRESH+	35,62	43,81
16x80 MM OKLEINA CPL, CPL+	43,10	53,02
16x80 MM OKLEINA PVC	46,75	57,50
16x80 MM OKLEINA PREMIUM, PREMIUM+	49,90	61,38
16x100 MM DO MALOWANIA	35,62	43,81
KLAMRY MONTAŻOWE DO LISTEW (30 SZT.)	36,00	44,65

KLAMKI NA DŁUGIM SZYLDZIE

NOVA **NOWOŚĆ**



netto: 63,96 zł
brutto: 78,67 zł

ROMANA



netto: 53,96 zł
brutto: 66,37 zł

TIPO



netto: 53,96 zł
brutto: 66,37 zł

KLAMKI DO DRZWI WEJŚCIOWYCH

SHARK ZEW.K+K



KLAMKA:
netto: 181,95 zł
brutto: 223,80 zł
SZYLD:
netto: 89,13 zł
brutto: 109,62 zł

SPACE ZEW.K+K



KLAMKA:
netto: 131,42 zł
brutto: 161,65 zł
SZYLD:
netto: 45,63 zł
brutto: 56,13 zł

UNO EF INX
(P-POŻ)



netto: 85,80 zł
brutto: 105,53 zł

KLAMKI DZIELONE

FOKUS-QR



netto: 68,17 zł
brutto: 83,85 zł

QUADRADO-QR **NOWOŚĆ**

netto: 68,17 zł
brutto: 83,85 zł

TIPO-QR



netto: 56,67 zł
brutto: 69,71 zł

SZYLDY DZIELONE QUADRO-QR



RODZAJE PRZEBIĆ SZYLDÓW (czarny lub złoty)

BB - KLUCZ	PZ - WKŁADKA	WC - ŁAZIENKA
netto: 29,71 zł	netto: 29,72 zł	netto: 41,58 zł
brutto: 36,55 zł	brutto: 36,55 zł	brutto: 51,15 zł

MAFF-QR



netto: 68,65 zł
brutto: 84,44 zł

ERIS-QR



netto: 55,73 zł
brutto: 68,55 zł

TIK-QR



netto: 65,71 zł
brutto: 80,82 zł

SZYLDY DZIELONE QUANTA-QR



RODZAJE PRZEBIĆ SZYLDÓW

BB - KLUCZ	PZ - WKŁADKA	WC - ŁAZIENKA
netto: 32,04 zł	netto: 32,04 zł	netto: 41,24 zł
brutto: 39,41 zł	brutto: 39,41 zł	brutto: 50,72 zł

ROMANA-R



netto: 48,05 zł
brutto: 59,10 zł

JARO-R ECO



netto: 60,38 zł
brutto: 74,26 zł

DEKAN-R



netto: 56,58 zł
brutto: 69,59 zł

SZYLDY DZIELONE 950



RODZAJE PRZEBIĆ SZYLDÓW

BB - KLUCZ	PZ - WKŁADKA	WC - ŁAZIENKA
netto: 22,31 zł	netto: 22,31 zł	netto: 35,95 zł
brutto: 27,44 zł	brutto: 27,44 zł	brutto: 44,22 zł

devente

📍 Devente Oddział Kraków Sp. z o.o.

ul. Oświęcimska 7

☎ 533 716 716

32-060 Liszki

✉ krakow@devente.pl

📍 Devente Sp. z o.o.

ul. Krakowska 261

☎ 731 163 516

✉ biuro@devente.pl

25-705 Kielce

🌐 devente.pl

devente

📍 Devente Oddział Kraków Sp. z o.o.

ul. Oświęcimska 7

☎ 533 716 716

32-060 Liszki

✉ krakow@devente.pl

📍 Devente Sp. z o.o.

ul. Krakowska 261

☎ 731 163 516

✉ biuro@devente.pl

25-705 Kielce

🌐 devente.pl