

MISTRZOWSKA

JAKOŚĆ

PRODUKT POLSKI

setto

KATALOG
PRODUKTÓW
2026 EDYCJA II

PRODUCENT DRZWI
ZEWNĘTRZNYCH
STAŁOWYCH

DRZWI Z OŚCIEŻNICĄ TERMO
SPĘLNIĄ WYMAGANIA PROGRAMU
„CZYSZE POWIETRZE“



DRZWI Z OŚCIEŻNICĄ ENERGO
SPĘLNIĄ WYMAGANIA PROGRAMU
„CZYSZE POWIETRZE“





MISTRZOWSKA
JAKOŚĆ

Piękno i klasa

Marka drzwi zewnętrznych SETTO to połączenie piękna i klasy, zaprojektowana od podstaw i oferowana najbardziej wymagającym klientom od ponad 26 lat. Wysokie standardy estetyczne, funkcjonalność oraz bezpieczeństwo użytkowników drzwi SETTO są priorytetem, do którego odnoszą się wizje i działania naszych liderów, projektantów i wykonawców.

Tworzymy z myślą o ludziach

Tworzymy z myślą o ludziach, ich wyobrażeniach i potrzebach. W bogatej ofercie znajdują się propozycje współpracujące z projektami architektonicznymi, w atrakcyjnych cenach. Przywiązujemy wielką wagę do materiałów, z których wykonane są drzwi marki SETTO, koncentrując się także na przydatnych i estetycznych detalach. Akcesoria takie jak naswietla, klamki, pochwyty, progi, wkładki, aplikacje INOX, NERO, GLASS, SPIEK, pakiety szybowe STEP i GLASS, zdobią je, dodając całości jeszcze większej klasy i urody.

Bezpieczeństwo i spokojny sen

Spokojny sen naszych klientów w szerokim rozumieniu, ich bezpieczeństwo i zadowolenie pokrywają się w pełni z naszą ofertą, w której znajdziecie Państwo drzwi zewnętrzne stalowe, antywłamaniowe i przeciwpożarowe, przeznaczone do użytku w mieszkaniach, domach, budynkach przemysłowych i użyteczności publicznej. Stanowią one skuteczną ochronę przed zagrożeniami. To 5 modeli skrzydeł pełnych z aplikacjami INOX i NERO zamontowanymi po zewnętrznej bądź zewnętrznej i wewnętrznej stronie drzwi.

Jakość produktów, z jakich wykonane zostały drzwi marki SETTO, zapewnia ich funkcjonalność i trwałość na długie lata. Odporne na wilgoć i warunki atmosferyczne, a w efekcie na korozję, solidne, w nowoczesnym designie spełniają potrzeby wymagających klientów, których troska o komfort, bezpieczeństwo rodziny oraz poczucie smaku zostaną usatysfakcjonowane.

Drzwi zewnętrzne SETTO dostępne w aktualnej ofercie nie są tzw. ostatnim słowem. Nasi projektanci, pracownicy i współpracownicy przygotowują już kolejne rozwiązania, które trafią w oczekiwania klientów, umacniając wizerunek tej marki jako konkurencyjnej na rynku pod względem jakości i ceny.



Dbalność o szczegół

Dbalność o szczegół wyraża się także w dźwięcznych nazwach kolekcji drzwi zewnętrznych SETTO: SICURO 68 RC3 44 dB, GRANDE 68 PLUS, GRANDE 68, GRANDE 68 PŁASKIE, PRIMO 68, CLASSICO 56, ECO-TECHNIC. Należą do nich drzwi jednoskrzydłowe (pełne i przeszklone, o szwach mlecznych, lustrzanych, typu reflex o odcieniu brązowym, a na specjalne zamówienie szwach przezroczystych i szwach typu "lustro weneckie", oraz za dodatkową opłatą grafitowych, czarnych i klasy P4, w grubościach 68 mm i 56 mm) oraz techniczne systemowe do zastosowania w firmach, magazynach, marketach, piwnicach wolnostojących domów, etc. Wykonane w interesującej, adekwatnej do zaprojektowanego budynku kolorystyce takiej jak: złoty dąb, antracyt, orzech, biały i winchester, z możliwością wybrania ościeżnicy w kolorze czarnym.

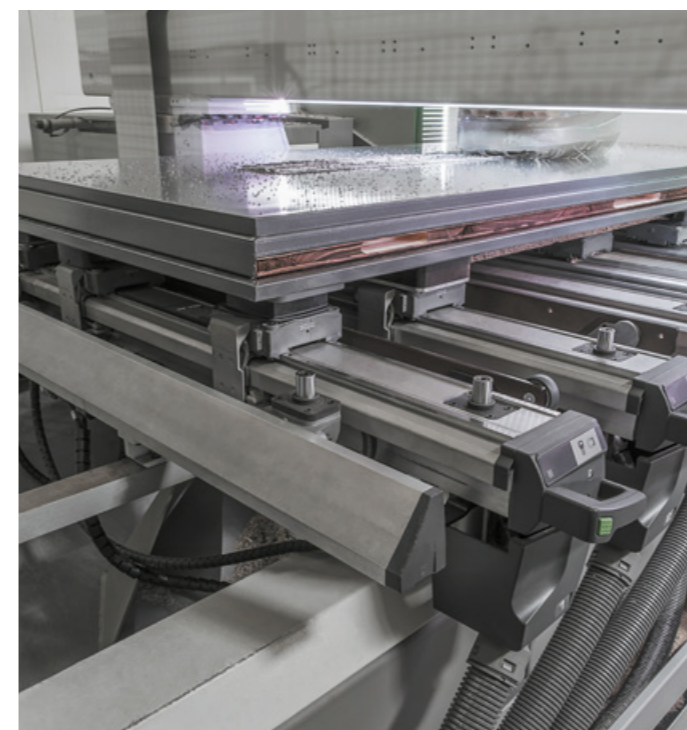

SPIS TREŚCI

- 4 SICURO 68 RC3 44 dB
jednoskrzydłowe płaskie
grubość 68 mm
- 8 GRANDE 68 PLUS
jednoskrzydłowe płaskie
grubość 68 mm
- 18 GRANDE 68
jednoskrzydłowe tłoczone
grubość 68 mm
- 27 GRANDE 68 PŁASKIE
jednoskrzydłowe płaskie
grubość 68 mm
- 32 PRIMO 68
jednoskrzydłowe płaskie
grubość 68 mm
- 42 CLASSICO 56
jednoskrzydłowe płaskie
grubość 56 mm
- 52 RAMKA
+ APLIKACJA
- 53 DRZWI Z NAŚWIETLAMI
intarsje loft
- 54 NAŚWIETLA
termo | solido
- 56 ECO-TECHNIC
techniczne systemowe
grubość 41 mm
- 58 EI 30 | EI 60
przeciwpożarowe
i bezklasowe
- 59 PRZESZKLENIA
KOLORYSTYKA
- 60 WYPOSAŻENIE
ZA DOPŁATĄ
- 63 WYMIARY RAMEK
INOX i NERO
od strony przylgi
- 66 ZAMEK SMART
inteligentny zamek
instrukcja

DRZWI 68 mm

KOLEKCJA: SICURO 68 RC3 44 dB

MISTRZOWSKA

JAKOŚĆ

setto

SICURO 68 RC3 44 dB

DRZWI ZEWNĘTRZNE WEWNĄTRZLOKALOWE
DRZWI O ZWIĘKSZONEJ ODPORNOŚCI NA WŁAMANIE RC3

INFORMACJE TECHNICZNE

SICURO 68 RC3 44 dB (68 mm)

DANE TECHNICZNE SKRZYDŁA DRZWIOWEGO

| | | |
|----------|--------------------------------------|-------------|
| SKRZYDŁO | waga skrzydła pełnego w kg dla 90 cm | 55 |
| | grubość w mm | 68 ± 1 |
| | wypełnienie | wełna |
| | grubość blachy w mm | 0,7 |
| | rodzaj powłoki | okleina PVC |
| | bolce przeciwwyważeniowe | 3 |
| | przyłga (felc) | 4-stronna |
| | grubość przyłgi w mm | 15 |
| | grubość wręgi w mm | 53 |
| | izolacyjność akustyczna | 44 dB |
| ZAWIASY | rodzaj | trójdzielny |
| | powłoka | ocynk biały |
| | kłasa zawiasów | 7 |
| | ilość zawiasów | 3 |
| ZAMEK | listwowy 5-punktowy hakowy | |

SICURO 68 RC3 44 dB (68 mm)

| Rozmiar | Szerokość otworu w świetle ościeżnicy (cm) | Wysokość otworu w świetle ościeżnicy (cm) | Szerokość drzwi z ościeżnicą (cm) | Wysokość drzwi z ościeżnicą (cm) | Szerokość otworu w murze (cm) | Wysokość otworu w murze (cm) |
|----------------------------------|--|---|-----------------------------------|----------------------------------|-------------------------------|------------------------------|
| wymiary dla ościeżnicy metalowej | | | | | | |
| 80N | 77,8 | 198 | 87,9 | 204,5 | 88,9 | 205,5 |
| 90 | 90 | 200 | 100 | 207 | 101 | 208 |

KONSTRUKCJA DRZWI

Skrzydło pełne Sicuro 68 RC3 44 dB wykonane jest w wersji przylgowej o grubości 68 mm ± 1 mm. Zewnętrzną powierzchnię wykonano z blachy pokrytej folią PVC. Powierzchnia dodatkowo zabezpieczona jest folią ochronną, którą należy zdjąć niezwłocznie po montażu drzwi. Wypełnienie termoizolacyjne stanowi **wełna**. W skrzydle zamontowano ramiak drewniany osadzony wokół skrzydła. Standardowo drzwi wyposażone są w zamek listwowy hakowy **Winkhaus** o rozstawie 92 mm z wkładką lub wkładko-gałką

patentową klasy C w rozmiarze 45/45 oraz dołączonym wizjerem. Skrzydło wyposażone jest w trzy bolce przeciwwyważeniowe. Istnieje możliwość skracania drzwi od 2 do 15 cm. Ościeżnica drzwi wykonana jest z kształtowników stalowych ocynkowanych, pokryta laminatem drewnopodobnym. Wysokiej jakości wciśkana uszczelka w skrzydle i ościeżnicy zapewnia szczelność i cichą pracę drzwi. Skrzydło wykonane jest w systemie 4-stronnej przyłgi. Posiada 3 zawiasy trójdzielne. Drzwi są przeznaczone do mon-

 GRUBOŚĆ SKRZYDŁA **68 mm**

 SZEROKOŚĆ SKRZYDŁA **80N, 90 cm**

44 dB
IZOLACYJNOŚĆ
AKUSTYCZNA 

MOŻLIWOŚCI
SKRÓTU
15 cm 

CENA SKRÓTU
250,00 NETTO
od 2 do 15 cm

DOPLATA
E130 

DOPLATA E130
825,00 NETTO
w komplecie samozamykacz ramienny, kłamek RC3 oraz wkładka klasy C 

tażu w pomieszczeniach mieszkalnych, użyteczności publicznej i pomieszczeniach przemysłowych jako zewnętrzne wewnątrzlokalowe. Drzwi są odporne na zniekształcenia i mają wzmocnioną konstrukcję stalową.

Aplikacje INOX należy konserwować co pół roku specjalistycznym preparatem do czyszczenia i konserwacji stali nierdzewnej.

WYPOSAŻENIE

STANDARDOWE

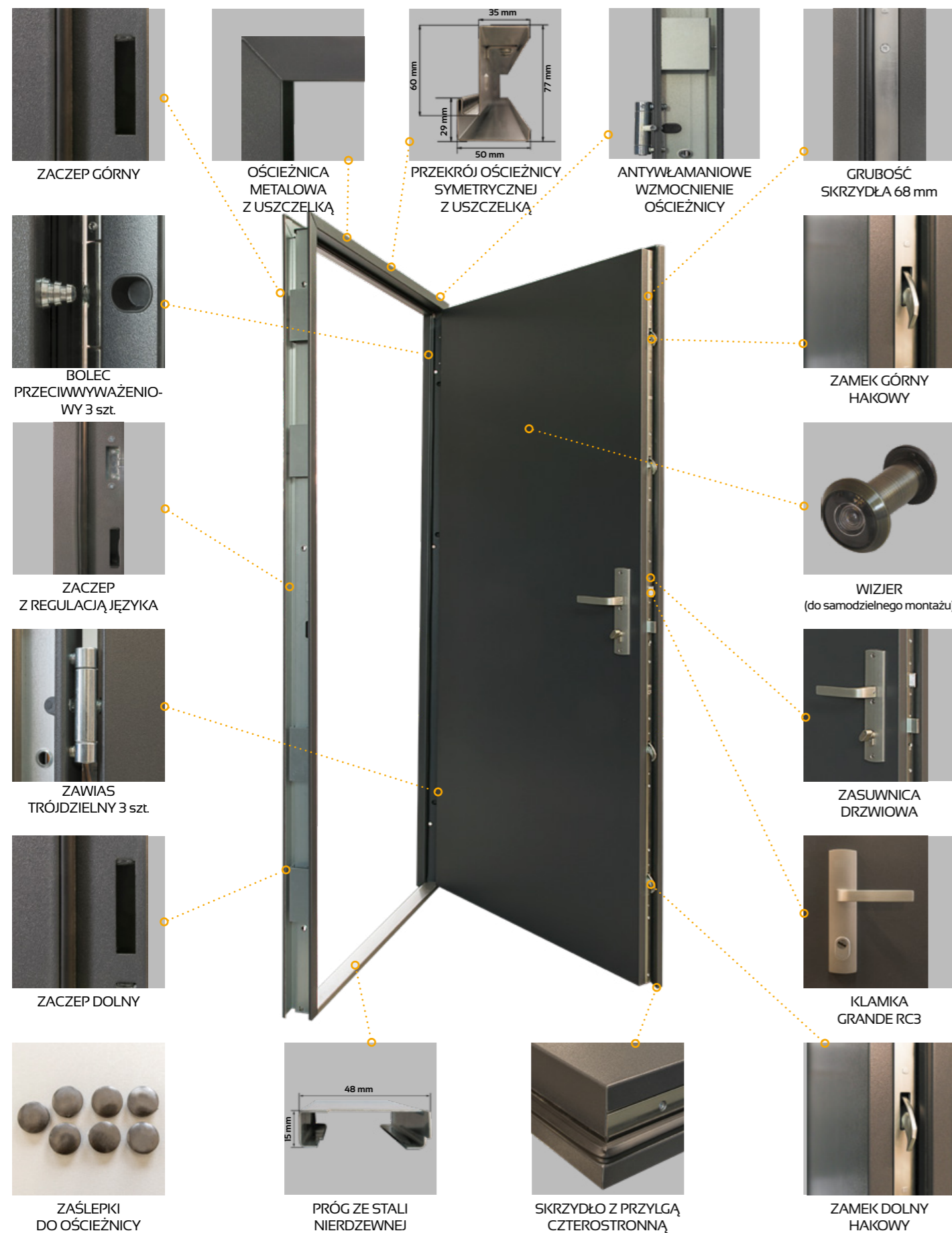

SICURO 68 RC3 44 dB

DRZWI ZEWNĘTRZNE WEWNĄTRZLOKALOWE
DRZWI O ZWIĘKSZONEJ ODPORNOŚCI NA WŁAMANIE RC3

CENY obejmują skrzydło 80N, 90 cm

MOŻLIWOŚCI SKRÓTU 15 cm
CENA SKRÓTU 250,00 NETTO od 2 do 15 cm

DOPLATA E130 825,00 NETTO w komplecie samozamyracz ramienny, klamka RC3 oraz wkładka klasy C

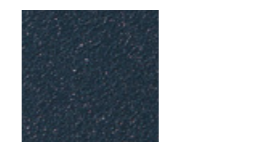

ANTRACYT

GRUBOŚĆ SKRZYDŁA 68 mm

SZEROKOŚĆ SKRZYDŁA 80N, 90 cm

CENA: DRZWI Z OKUCIAMI (ość. metalowa)

MODELE Z APLIKACJĄ INOX LUB NERO DO WYBORU

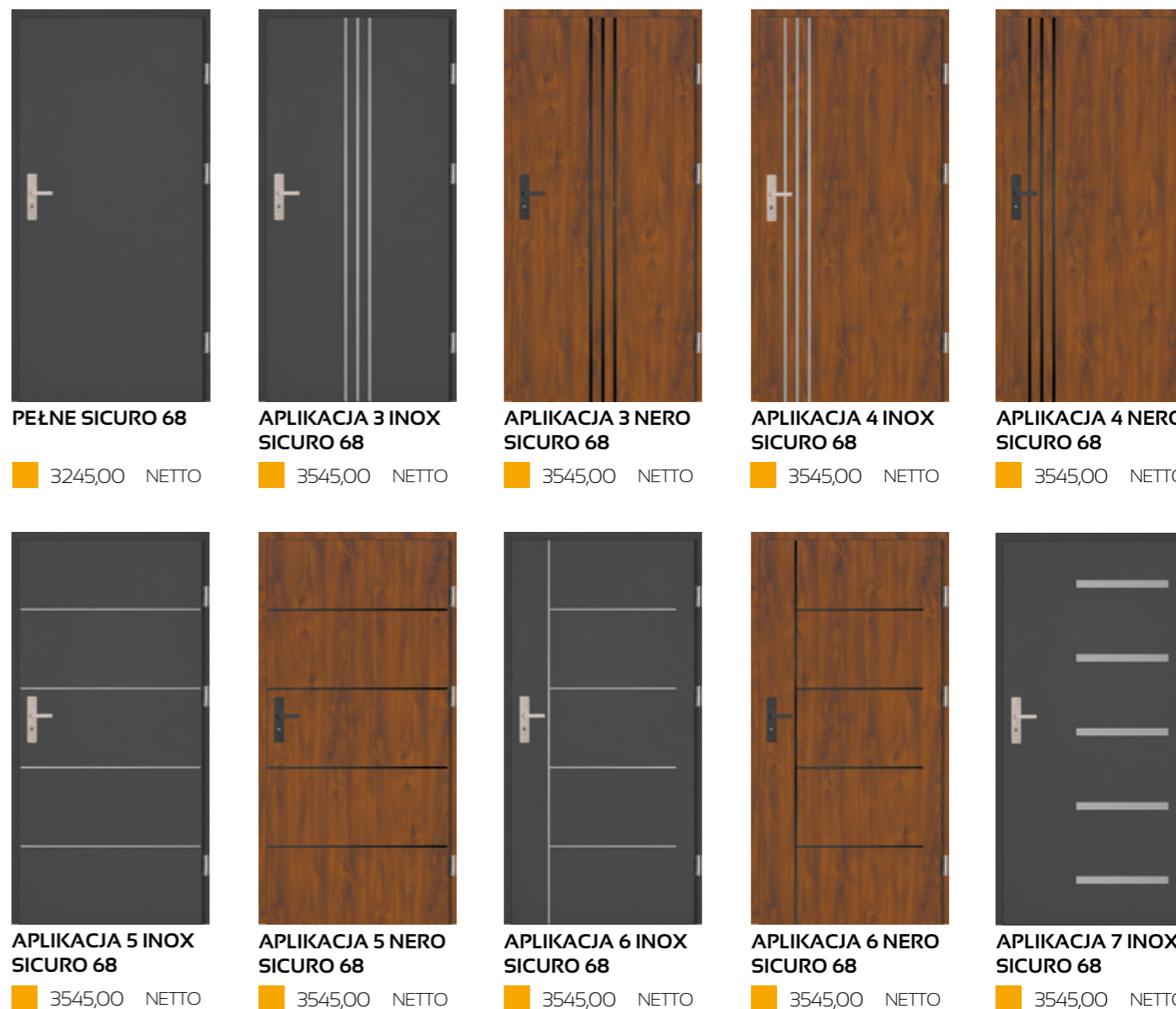

CENA OBEJMUJE APLIKACJE PO JEDNEJ STRONIE DRZWI (dopłata do aplikacji po drugiej stronie drzwi: 310,00 NETTO)

DRZWI 68 mm

KOLEKCJA: GRANDE 68 PLUS

MISTRZOWSKA

JAKOŚĆ

setto

GRANDE 68 PLUS

DRZWI JEDNOSKRZYDŁOWE PŁASKIE

DRZWI O ZWIĘKSZONEJ ODPORNOŚCI NA WŁAMANIE RC3

INFORMACJE TECHNICZNE

GRANDE 68 PLUS (68 mm)

DANE TECHNICZNE SKRZYDŁA DRZWIOWEGO

| | | |
|----------|--|--|
| SKRZYDŁO | waga skrzydła pełnego w kg dla 90 cm | 41 |
| | grubość w mm | 68 ± 1 |
| | wypełnienie | styropian |
| | grubość blachy w mm | 0,7 |
| | rodzaj powłoki | drewnopodobne |
| | bolce przeciwwyważeniowe | 3 |
| | przyłga (felc) | 4-stronna |
| | grubość przyłgi w mm | 19 |
| | grubość wręgi w mm | 49 |
| | wsp. przenikalności cieplnej (z ościeżnicą metalową) | pełne U=1,1 W/(m²·K) przeszkłone U=1,4 W/(m²·K) |
| ZAWIASY | rodzaj | zawias trójdzielny |
| | powłoka | ocynk biały |
| | kłasa zawiasów | 7 |
| | ilość zawiasów | 3 |
| ZAMEK | zamek listwowy hakowy na wkładkę patentową | |

GRANDE 68 PLUS (68 mm)

| Rozmiar | Szerokość otworu w świetle ościeżnicy (cm) | Wysokość otworu w świetle ościeżnicy (cm) | Szerokość drzwi z ościeżnicą (cm) | Wysokość drzwi z ościeżnicą (cm) | Szerokość otworu w murze (cm) | Wysokość otworu w murze (cm) |
|---|--|---|-----------------------------------|----------------------------------|-------------------------------|------------------------------|
| wymiary dla ościeżnicy metalowej i ENERGO | | | | | | |
| 90 | 90 | 200 | 100 | 207 | 102 | 208 |
| wymiary dla ościeżnicy TERMO | | | | | | |
| 90 | 90,5 | 200,5 | 102,5 | 208,5 | 104,5 | 209,5 |

KONSTRUKCJA DRZWI

Skrzydło pełne lub przeszkłone GRANDE 68 PLUS wykonane jest w wersji przyłgowej o grubości 68 mm ± 1 mm. Zewnętrzną powierzchnię wykonano z blachy pokrytej folią PVC. Powierzchnia dodatkowo zabezpieczona jest folią ochronną, którą należy zdjąć niezwłocznie po montażu drzwi. Wypełnienie termoizolacyjne stanowi polistyren ekspandowany. W skrzydle zamontowano ramiak drewniany osadzony wokół skrzydła, oraz wzmocnienia w miejscu osadzenia zawiasów i zamków. Standardowo drzwi wyposażone są w zamek listwowy hakowy **Winkhaus** o rozstawie 92 mm na wkładkę patentową w rozmiarze 45/45. Skrzydło wyposażone jest w trzy bolce przeciwwyważeniowe. Istnieje możliwość skracania drzwi od 2 do 14 cm (w zależności od modelu). Ościeżnica drzwi wykonana jest z kształtowników stalowych ocynkowanych, pokryta laminatem drewnopodobnym. Istnieje możliwość dokupienia ościeżnicy **TERMO**

(w zestawie komplet osłonek na zawiasy) bądź **ENERGO**. Wysokiej jakości wcisnana uszczelka w skrzydle i ościeżnicy zapewnia szczelność i cichą pracę drzwi. Skrzydła wykonane są w systemie 4-stronnej przyłgi, posiadają 3 zawiasy trójdzielne używane w drzwiach antywłamaniowych. Drzwi są przeznaczone do montażu w pomieszczeniach mieszkalnych, użyteczności publicznej i pomieszczeniach przemysłowych jako zewnętrzne. Drzwi są odporne na zniekształcenia, warunki pogodowe, mają wzmocnioną konstrukcję stalową, oraz zwiększoną odporność na wilgoć.

PRZESZKLENIA

Przeszklenia ozdobne z ramkami ze stali nierdzewnej INOX, struktura szczotkowana. Charakteryzują się brakiem łączenia elementów w narożnikach, oraz brakiem zaślepek montażowych od strony wewnętrznej.

OŚCIEŻNICA

TERMO

ALUMINIOWA OŚCIEŻNICA

POLECAMY

DRZWI Z OŚCIEŻNICĄ TERMO
OPRZYMAJĄ WYMIAROWANĄ STYROPIANĄ
„CZYSZCIE POWIETRZE”

OŚCIEŻNICA

ENERGO

CIĘPŁA OŚCIEŻNICA

POLECAMY

DRZWI Z OŚCIEŻNICĄ ENERGO
OPRZYMAJĄ WYMIAROWANĄ STYROPIANĄ
„CZYSZCIE POWIETRZE”



GRUBOŚĆ SKRZYDŁA

68 mm



SZEROKOŚĆ SKRZYDŁA

90 cm

29 dB
IZOLACYJNOŚĆ
AKUSTYCZNA



1,0 W/(m²·K)
WSPÓŁCZYNNIK
CIEPŁA



UWAGA

Współczynnik izolacyjności akustycznej i przenikalności cieplnej dotyczy drzwi pełnych w pakiecie z ościeżnicą drewniano - metalową (tzw. ciepłą - ENERGO).

MOŻLIWOŚCI
SKRÓTU
14 cm



CENA SKRÓTU

250,00 NETTO
od 2 do 14 cm

WYPOSAŻENIE



ZAWIAS TRÓJDZIELNY

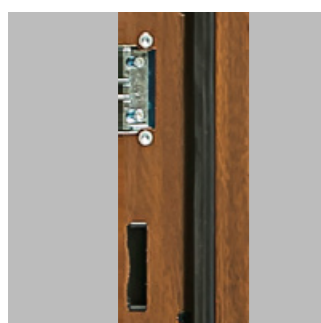

ZACZEP Z REGULACJĄ JĘZYKA

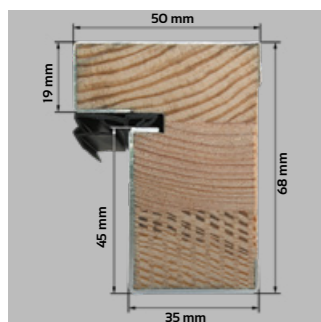

PRZEKRÓJ OŚCIEŻNICY ENERGO

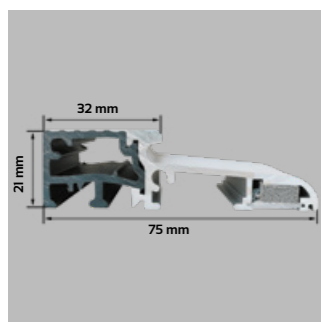

PRÓG ENERGO Z WKŁADKĄ TERMICZNĄ



ZA DOPŁATĄ

POLECAMY OŚCIEŻNICA ENERGO



Ościeżnica drewniano-metalowa ENERGO 68 mm wykonana jest z drewna klejonego sosnowego, pokryta kształtownikiem metalowym oklejonym okleiną PVC w kolorze skrzydła, zawias trójdzielny, próg z wkładką termiczną.

DOPŁATA do ościeżnicy ENERGO*
dla skrzydła 90 cm
658,00 NETTO

*dopłatę należy doliczyć do cen z ości. metalową



DOSTĘPNE KOLORY:



ZŁOTY DĄB ORZECH

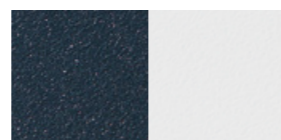

ANTRACYT BIAŁY do wyczerpania zapasów

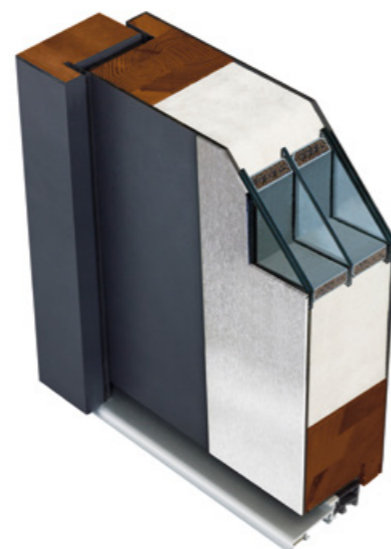

PRZEKRÓJ SKRZYDŁA Z OŚCIEŻNICĄ ENERGO

WYPOSAŻENIE



ZAWIAS 3D



REGULACJA JĘZYKA

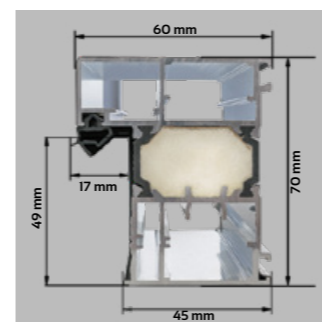

PRZEKRÓJ OŚCIEŻNICY TERMO

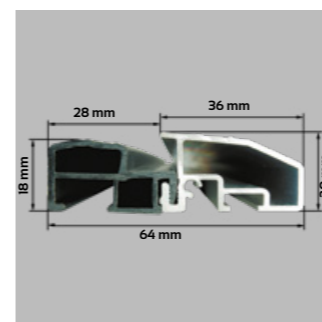

PRÓG ALUMINIOWY Z WKŁADKĄ TERMICZNĄ



ZA DOPŁATĄ

POLECAMY OŚCIEŻNICA TERMO



Ościeżnica aluminiowa TERMO 68 mm, wypełniona materiałem izolacyjnym, pokryta okleiną PVC w kolorze skrzydła, zawias 3D, próg termiczny.

DOPŁATA do ościeżnicy TERMO*
dla skrzydła 90 cm
925,00 NETTO

*dopłatę należy doliczyć do cen z ości. metalową



DOSTĘPNE KOLORY:



ZŁOTY DĄB ORZECH

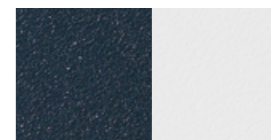

ANTRACYT BIAŁY do wyczerpania zapasów



CZARNY

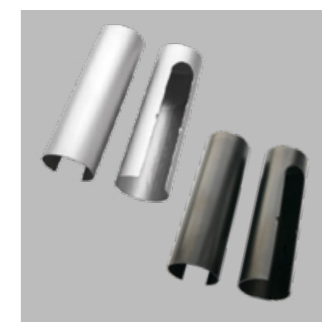

OSŁONKI NA ZAWIASY

GRANDE 68 PLUS

DRZWI JEDNOSKRZYDŁOWE PŁASKIE
DRZWI O ZWIĘKSZONEJ ODPORNOŚCI NA WŁAMANIE RC3

CENY w katalogu obejmują skrzydło 90 cm

DOPLATA do szyb: grafit, czarna, klasy P4: 200,00 NETTO

INTARSJA LOFT 1, 2, 3, 4 (patrz str. 53) w modelu: FABIO, DIEGO, DARIO, SERGIO, ALFREDO: 250,00 NETTO



CENA SKRÓTU
250,00 NETTO
od 2 do 14 cm

| | |
|--|---|
| OŚCIEŻNICA TERMO | OŚCIEŻNICA ENERGO |
| ALUMINIOWA OŚCIEŻNICA | CIĘPŁA OŚCIEŻNICA |
| POLECAMY | POLECAMY |
| DRZWI Z OŚCIEŻNICĄ TERMO OPRACOWANE W SYSTEMIE "CZYSZTE POWIETRZE" | DRZWI Z OŚCIEŻNICĄ ENERGO OPRACOWANE W SYSTEMIE "CZYSZTE POWIETRZE" |

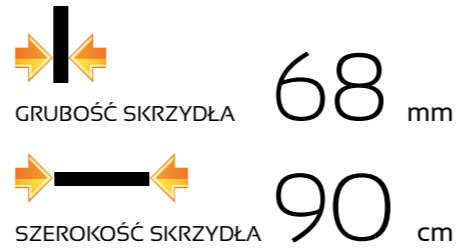

MODELE Z RAMKĄ INOX LUB NERO DO WYBORU

RAFFAELLO PLUS

| | | |
|---|---------|-------|
| ■ | 3334,00 | NETTO |
| ■ | 3539,00 | NETTO |
| ■ | 4197,00 | NETTO |
| ■ | 4464,00 | NETTO |

RAFFAELLO UNO PLUS

| | | |
|---|---------|-------|
| ■ | 3334,00 | NETTO |
| ■ | 3539,00 | NETTO |
| ■ | 4197,00 | NETTO |
| ■ | 4464,00 | NETTO |

ANTONIO PLUS

| | | |
|---|---------|-------|
| ■ | 3334,00 | NETTO |
| ■ | 3539,00 | NETTO |
| ■ | 4072,00 | NETTO |
| ■ | 4332,00 | NETTO |

CENA: ■ DRZWI BEZ OKUĆ (ośc. metalowa) ■ DRZWI Z OKUCIAMI (ośc. metalowa) ■ DRZWI Z OKUCIAMI (ośc. energo) ■ DRZWI Z OKUCIAMI (ośc. termo)



EMILIO PLUS

| | | |
|---|---------|-------|
| ■ | 3387,00 | NETTO |
| ■ | 3592,00 | NETTO |
| ■ | 4250,00 | NETTO |
| ■ | 4517,00 | NETTO |



EMILIO UNO PLUS

| | | |
|---|---------|-------|
| ■ | 3387,00 | NETTO |
| ■ | 3592,00 | NETTO |
| ■ | 4250,00 | NETTO |
| ■ | 4517,00 | NETTO |



MARCELLO PLUS

| | | |
|---|---------|-------|
| ■ | 3387,00 | NETTO |
| ■ | 3592,00 | NETTO |
| ■ | 4250,00 | NETTO |
| ■ | 4517,00 | NETTO |



MARCELLO UNO PLUS

| | | |
|---|---------|-------|
| ■ | 3387,00 | NETTO |
| ■ | 3592,00 | NETTO |
| ■ | 4250,00 | NETTO |
| ■ | 4517,00 | NETTO |



ALFREDO PLUS

| | | |
|---|---------|-------|
| ■ | 3387,00 | NETTO |
| ■ | 3592,00 | NETTO |
| ■ | 4250,00 | NETTO |
| ■ | 4517,00 | NETTO |



IVO PLUS

| | | |
|---|---------|-------|
| ■ | 3387,00 | NETTO |
| ■ | 3592,00 | NETTO |
| ■ | 4250,00 | NETTO |
| ■ | 4517,00 | NETTO |



IVO UNO PLUS

| | | |
|---|---------|-------|
| ■ | 3387,00 | NETTO |
| ■ | 3592,00 | NETTO |
| ■ | 4250,00 | NETTO |
| ■ | 4517,00 | NETTO |



MATTEO PLUS

| | | |
|---|---------|-------|
| ■ | 3387,00 | NETTO |
| ■ | 3592,00 | NETTO |
| ■ | 4250,00 | NETTO |
| ■ | 4517,00 | NETTO |



MATTEO UNO PLUS

| | | |
|---|---------|-------|
| ■ | 3387,00 | NETTO |
| ■ | 3592,00 | NETTO |
| ■ | 4250,00 | NETTO |
| ■ | 4517,00 | NETTO |



ANGELO PLUS

| | | |
|---|---------|-------|
| ■ | 3387,00 | NETTO |
| ■ | 3592,00 | NETTO |
| ■ | 4250,00 | NETTO |
| ■ | 4517,00 | NETTO |



LUCIANO PLUS

| | | |
|---|---------|-------|
| ■ | 3387,00 | NETTO |
| ■ | 3592,00 | NETTO |
| ■ | 4250,00 | NETTO |
| ■ | 4517,00 | NETTO |



LUCIANO UNO PLUS

| | | |
|---|---------|-------|
| ■ | 3387,00 | NETTO |
| ■ | 3592,00 | NETTO |
| ■ | 4250,00 | NETTO |
| ■ | 4517,00 | NETTO |



VALENTINO PLUS

| | | |
|---|---------|-------|
| ■ | 3387,00 | NETTO |
| ■ | 3592,00 | NETTO |
| ■ | 4250,00 | NETTO |
| ■ | 4517,00 | NETTO |



VALENTINO NERO PLUS

| | | |
|---|---------|-------|
| ■ | 3387,00 | NETTO |
| ■ | 3592,00 | NETTO |
| ■ | 4250,00 | NETTO |
| ■ | 4517,00 | NETTO |



VALENTINO UNO PLUS

| | | |
|---|---------|-------|
| ■ | 3387,00 | NETTO |
| ■ | 3592,00 | NETTO |
| ■ | 4250,00 | NETTO |
| ■ | 4517,00 | NETTO |



LEONARDO PLUS

| | | |
|---|---------|-------|
| ■ | 3387,00 | NETTO |
| ■ | 3592,00 | NETTO |
| ■ | 4250,00 | NETTO |
| ■ | 4517,00 | NETTO |



LEONARDO DIP PLUS

| | | |
|---|---------|-------|
| ■ | 3587,00 | NETTO |
| ■ | 3792,00 | NETTO |
| ■ | 4450,00 | NETTO |
| ■ | 4717,00 | NETTO |



SERGIO PLUS

| | | |
|---|---------|-------|
| ■ | 3387,00 | NETTO |
| ■ | 3592,00 | NETTO |
| ■ | 4250,00 | NETTO |
| ■ | 4517,00 | NETTO |

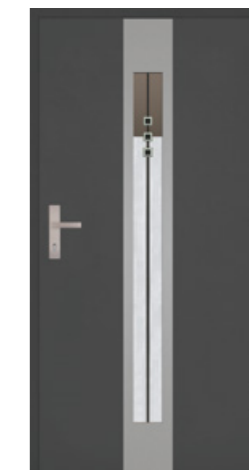

SERGIO DIP PLUS

| | | |
|---|---------|-------|
| ■ | 3587,00 | NETTO |
| ■ | 3792,00 | NETTO |
| ■ | 4450,00 | NETTO |
| ■ | 4717,00 | NETTO |



SERGIO UNO PLUS

| | | |
|---|---------|-------|
| ■ | 3387,00 | NETTO |
| ■ | 3592,00 | NETTO |
| ■ | 4250,00 | NETTO |
| ■ | 4517,00 | NETTO |



| | | |
|---|---------|-------|
| ■ | 3387,00 | NETTO |
| ■ | 3592,00 | NETTO |
| ■ | 4250,00 | NETTO |
| ■ | 4517,00 | NETTO |



| | | |
|---|---------|-------|
| ■ | 3387,00 | NETTO |
| ■ | 3592,00 | NETTO |
| ■ | 4250,00 | NETTO |
| ■ | 4517,00 | NETTO |



| | | |
|---|---------|-------|
| ■ | 3387,00 | NETTO |
| ■ | 3592,00 | NETTO |
| ■ | 4250,00 | NETTO |
| ■ | 4517,00 | NETTO |



| | | |
|---|---------|-------|
| ■ | 3387,00 | NETTO |
| ■ | 3592,00 | NETTO |
| ■ | 4250,00 | NETTO |
| ■ | 4517,00 | NETTO |



| | | |
|---|---------|-------|
| ■ | 3453,00 | NETTO |
| ■ | 3658,00 | NETTO |
| ■ | 4316,00 | NETTO |
| ■ | 4583,00 | NETTO |



| | | |
|---|---------|-------|
| ■ | 3741,00 | NETTO |
| ■ | 3946,00 | NETTO |
| ■ | 4604,00 | NETTO |
| ■ | 4871,00 | NETTO |



| | | |
|---|---------|-------|
| ■ | 3741,00 | NETTO |
| ■ | 3946,00 | NETTO |
| ■ | 4604,00 | NETTO |
| ■ | 4871,00 | NETTO |



| | | |
|---|---------|-------|
| ■ | 3795,00 | NETTO |
| ■ | 4000,00 | NETTO |
| ■ | 4658,00 | NETTO |
| ■ | 4925,00 | NETTO |



| | | |
|---|---------|-------|
| ■ | 3850,00 | NETTO |
| ■ | 4055,00 | NETTO |
| ■ | 4713,00 | NETTO |
| ■ | 4980,00 | NETTO |



| | | |
|---|---------|-------|
| ■ | 3850,00 | NETTO |
| ■ | 4055,00 | NETTO |
| ■ | 4713,00 | NETTO |
| ■ | 4980,00 | NETTO |



| | | |
|---|---------|-------|
| ■ | 3653,00 | NETTO |
| ■ | 3858,00 | NETTO |
| ■ | 4516,00 | NETTO |
| ■ | 4783,00 | NETTO |



| | | |
|---|---------|-------|
| ■ | 3696,00 | NETTO |
| ■ | 3901,00 | NETTO |
| ■ | 4559,00 | NETTO |
| ■ | 4826,00 | NETTO |



| | | |
|---|---------|-------|
| ■ | 3696,00 | NETTO |
| ■ | 3901,00 | NETTO |
| ■ | 4559,00 | NETTO |
| ■ | 4826,00 | NETTO |



| | | |
|---|---------|-------|
| ■ | 3525,00 | NETTO |
| ■ | 3730,00 | NETTO |
| ■ | 4388,00 | NETTO |
| ■ | 4655,00 | NETTO |



| | | |
|---|---------|-------|
| ■ | 3725,00 | NETTO |
| ■ | 3930,00 | NETTO |
| ■ | 4588,00 | NETTO |
| ■ | 4855,00 | NETTO |



| | | |
|---|---------|-------|
| ■ | 4390,00 | NETTO |
| ■ | 4595,00 | NETTO |
| ■ | 5253,00 | NETTO |
| ■ | 5520,00 | NETTO |



| | | |
|---|---------|-------|
| ■ | 4390,00 | NETTO |
| ■ | 4595,00 | NETTO |
| ■ | 5253,00 | NETTO |
| ■ | 5520,00 | NETTO |



| | | |
|---|---------|-------|
| ■ | 2688,00 | NETTO |
| ■ | 2893,00 | NETTO |
| ■ | 3551,00 | NETTO |
| ■ | 3818,00 | NETTO |



| | | |
|---|---------|-------|
| ■ | 2688,00 | NETTO |
| ■ | 2893,00 | NETTO |
| ■ | 3551,00 | NETTO |
| ■ | 3818,00 | NETTO |

CENA: ■ DRZWI BEZ OKUCI (ośc. metalowa) ■ DRZWI Z OKUCIAMI (ośc. metalowa) ■ DRZWI Z OKUCIAMI (ośc. energo) ■ DRZWI Z OKUCIAMI (ośc. termo)



| | | |
|---|---------|-------|
| ■ | 3525,00 | NETTO |
| ■ | 3730,00 | NETTO |
| ■ | 4388,00 | NETTO |
| ■ | 4655,00 | NETTO |



| | | |
|---|---------|-------|
| ■ | 3725,00 | NETTO |
| ■ | 3930,00 | NETTO |
| ■ | 4588,00 | NETTO |
| ■ | 4855,00 | NETTO |



| | | |
|---|---------|-------|
| ■ | 3525,00 | NETTO |
| ■ | 3730,00 | NETTO |
| ■ | 4388,00 | NETTO |
| ■ | 4655,00 | NETTO |



| | | |
|---|---------|-------|
| ■ | 3731,00 | NETTO |
| ■ | 3936,00 | NETTO |
| ■ | 4594,00 | NETTO |
| ■ | 4861,00 | NETTO |



| | | |
|---|---------|-------|
| ■ | 3731,00 | NETTO |
| ■ | 3936,00 | NETTO |
| ■ | 4594,00 | NETTO |
| ■ | 4861,00 | NETTO |



| | | |
|---|---------|-------|
| ■ | 2688,00 | NETTO |
| ■ | 2893,00 | NETTO |
| ■ | 3551,00 | NETTO |
| ■ | 3818,00 | NETTO |



| | | |
|---|---------|-------|
| ■ | 2688,00 | NETTO |
| ■ | 2893,00 | NETTO |
| ■ | 3551,00 | NETTO |
| ■ | 3818,00 | NETTO |



| | | |
|---|---------|-------|
| ■ | 2688,00 | NETTO |
| ■ | 2893,00 | NETTO |
| ■ | 3551,00 | NETTO |
| ■ | 3818,00 | NETTO |



| | | |
|---|---------|-------|
| ■ | 2688,00 | NETTO |
| ■ | 2893,00 | NETTO |
| ■ | 3551,00 | NETTO |
| ■ | 3818,00 | NETTO |



| | | |
|---|---------|-------|
| ■ | 2688,00 | NETTO |
| ■ | 2893,00 | NETTO |
| ■ | 3551,00 | NETTO |
| ■ | 3818,00 | NETTO |

CENA OBEJMUJE APLIKACJE PO JEDNEJ STRONIE DRZWI (dopłata do aplikacji po drugiej stronie drzwi: 310,00 NETTO)

DRZWI 68 mm

KOLEKCJA: GRANDE 68, GRANDE 68 PŁASKIE

MISTRZOWSKA

JAKOŚĆ

setto

GRANDE 68, GRANDE 68 PŁASKIE

DRZWI O ZWIĘKSZONEJ ODPORNOŚCI NA WŁAMANIE RC2

INFORMACJE TECHNICZNE

GRANDE 68, GRANDE 68 PŁASKIE (68 mm)

DANE TECHNICZNE SKRZYDŁA DRZWIOWEGO

| | | |
|----------|--|--|
| SKRZYDŁO | waga skrzydła pełnego w kg dla 90 cm | 26,5 - 28,5 |
| | grubość w mm | 68 ± 1 |
| | wypełnienie | styropian |
| | grubość blachy w mm | 0,5 - 0,7 |
| | rodzaj powłoki | drewnopodobne |
| | bolce przeciwwyważeniowe | 3 |
| | przyłga (felc) | 4-stronna |
| | grubość przyłgi w mm | 15 |
| | grubość wręgi w mm | 53 |
| | wsp. przenikalności cieplnej (z ościeżnicą metalową) | pełne U=1,1 W/(m ² ·K) przeszkłone U=1,4 W/(m ² ·K) |
| ZAWIASY | rodzaj | zawias trójdzielny |
| | powłoka | ocynk biały |
| | klasa | 7 |
| | ilość | 3 |
| ZAMKI | podstawowy 3-bolcowy | na wkładkę patentową |
| | dotychczasowy 3-bolcowy | na wkładkę patentową |

GRANDE 68, GRANDE 68 PŁASKIE (68 mm)

| Rozmiar | Szerokość otworu w świetle ościeżnicy (cm) | Wysokość otworu w świetle ościeżnicy (cm) | Szerokość drzwi z ościeżnicą (cm) | Wysokość drzwi z ościeżnicą (cm) | Szerokość otworu w murze (cm) | Wysokość otworu w murze (cm) |
|--|--|---|-----------------------------------|----------------------------------|-------------------------------|------------------------------|
| wymiar dla ościeżnicy metalowej i ENERGO | | | | | | |
| 80N | 78 | 198 | 88 | 205 | 90 | 206 |
| 90 | 90 | 200 | 100 | 207 | 102 | 208 |
| 100 | 100 | 200 | 110 | 207 | 112 | 208 |
| wymiar dla ościeżnicy TERMO | | | | | | |
| 80N | 78,5 | 198,5 | 90,5 | 206,5 | 92,5 | 207,5 |
| 90 | 90,5 | 200,5 | 102,5 | 208,5 | 104,5 | 209,5 |
| 100 | 100,5 | 200,5 | 112,5 | 208,5 | 114,5 | 209,5 |

KONSTRUKCJA DRZWI

Skrzydło pełne lub przeszklone GRANDE 68, GRANDE 68 PŁASKIE wykonane jest w wersji przylgowej o grubości 68 mm ± 1 mm. Zewnętrzną powierzchnię wykonano z najwyższej jakości blachy cynkowanej ogniowo pokrytej folią PVC. Powierzchnia dodatkowo zabezpieczona jest folią ochronną, którą należy zdjąć niezwłocznie po montażu drzwi. Wypełnienie termoizolacyjne stanowi polistyren ekspandowany. W skrzydle zamontowano ramiak drewniany osadzony wokół skrzydła, oraz wzmocnienia w miejscu osadzenia zawiasów i zamków. Standardowo drzwi wyposażone są w dwa zamki trójbolcowe na wkładkę patentową w rozmiarze 40/50. Skrzydło wyposażone jest w bolce przeciwwyważeniowe. Istnieje możliwość skrócenia drzwi od 2 do 12 cm (w zależności od modelu). Ościeżnica drzwi wykonana jest z kształowników stalowych ocynkowanych, pokryta okleiną PVC.

Istnieje możliwość dokupienia ościeżnicy **TERMO** (w zestawie komplet osłonek na zawiasy) bądź **ENERGO**. Wysokiej jakości wciśkana uszczelka w skrzydle i ościeżnicy zapewnia szczelność i cichą pracę drzwi. Skrzydła wykonane są w systemie 4-stronnej przyłgi, posiadają 3 zawiasy trójdzielne używane w drzwiach antywłamaniowych. Drzwi są przeznaczone do montażu w pomieszczeniach mieszkalnych, użyteczności publicznej i pomieszczeniach przemysłowych jako zewnętrzne. Drzwi są odporne na zniekształcenia, warunki pogodowe, mają wzmocnioną konstrukcję stalową, oraz zwiększoną odporność na wilgoć.

PRZESZKLENIA

Przeszklenia ozdobne z ramkami ze stali nierdzewnej INOX, struktura szczołkowa oraz malowana proszkowo. Charakteryzują się brakiem łączenia elementów w narożnikach, oraz brakiem zaślepek montażowych od strony wewnętrznej.



GRUBOŚĆ SKRZYDŁA 68 mm

SZEROKOŚĆ SKRZYDŁA w zależności od wybranej kolekcji:

80N,
90, 100 cm

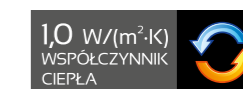

UWAGA
Współczynnik izolacji akustycznej i przenikalności cieplnej dotyczy drzwi pełnych w pakiecie z ościeżnicą drewniano - metalową (tzw. ciepłą - ENERGO).

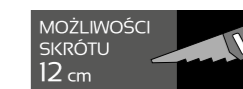

CENA SKRÓTU

250,00 NETTO
od 2 do 12 cm

Szyby MLECZNE, LUSTRZANE, typu RE-FLEX o odcieniu BRĄZOWYM, na specjalne zamówienie szyby PRZEZROCZYSTE, typu "LUSTRO WENECKIE", GRAFITOWE (za dopłatą), CZARNE (za dopłatą) i w opcji dodatkowej szyba klasy bezpieczeństwa P4 (za dodatkową opłatą dla każdego rodzaju przeszklenia).
Pakiety szybowe dostępne: GLASS z przeszkleniem lustro weneckie oraz grafit, STEP z przeszkleniem lustro weneckie, grafit bądź DIP. Od zewnątrz szyba czarna lacobel zespolona z przeszkleniem. Od wewnątrz ramka Nero. Przeszklenia Ceramic w szybach DIP wykonane w technologii ceramicznego druku cyfrowego utwardzone w procesie hartowania, zespolone w pakiecie ze szkłem przeciwsłonecznym (refleksyjnym).

Ramki INOX należy konserwować co pół roku specjalistycznym preparatem do czyszczenia i konserwacji stali nierdzewnej.

WYPOSAŻENIE

1,1 W/(m²·K)
WSPÓŁCZYNNIK
CIEPŁA (pełne)



1,4 W/(m²·K)
WSPÓŁCZYNNIK
CIEPŁA (przeszlone)



STANDARDOWE



WYPOSAŻENIE

1,0 W/(m²·K)
WSPÓŁCZYNNIK
CIEPŁA (pełne)



1,3 W/(m²·K)
WSPÓŁCZYNNIK
CIEPŁA (przeszlone)



ZA DOPŁATĄ

POLECAMY OŚCIEŻNICA ENERGO



Ościeżnica drewniano-metalowa ENERGO 68 mm wykonana jest z drewna klejonego sosnowego, pokryta kształtownikiem metalowym oklejonym okleiną PVC w kolorze skrzydła, zawias trójdzielny, próg z wkładką termiczną.

DOPŁATA do ościeżnicy ENERGO*
dla skrzydła 80N, 90 cm
606,00 NETTO
dla skrzydła 100 cm
813,00 NETTO

*dopłatę należy doliczyć do cen z osł. metalową



DOSTĘPNE KOLORY:

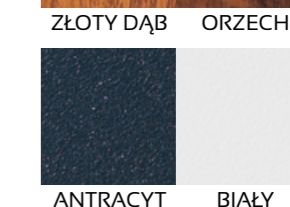
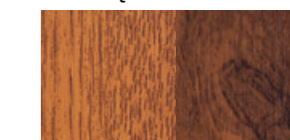

ZAWIAS TRÓJDZIELNY



ZACZEP Z REGULACJĄ JĘZYKA

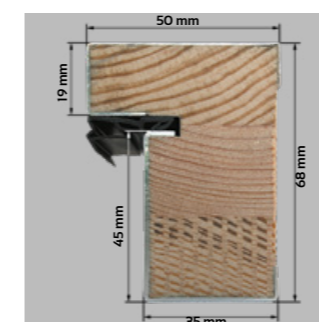

PRZEKRÓJ OŚCIEŻNICY ENERGO

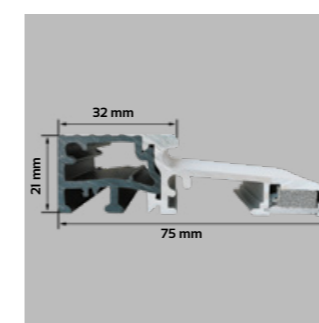

PRÓG ENERGO Z WKŁADKĄ TERMICZNĄ

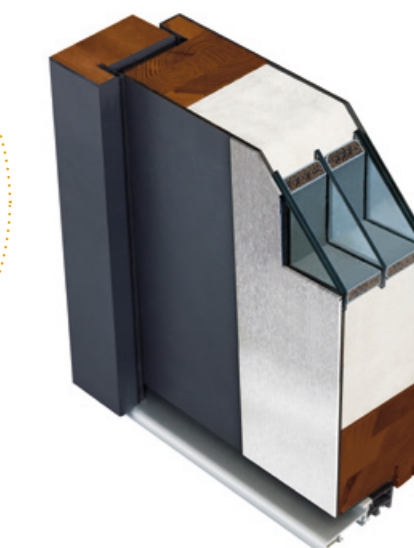

PRZEKRÓJ SKRZYDŁA Z OŚCIEŻNICĄ ENERGO

WYPOSAŻENIE



ZAWIAS 3D



REGULACJA JĘZYKA

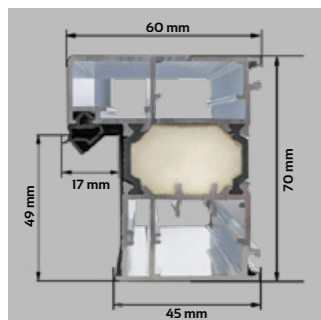

PRZEKRÓJ
OŚCIEŻNICY TERMO

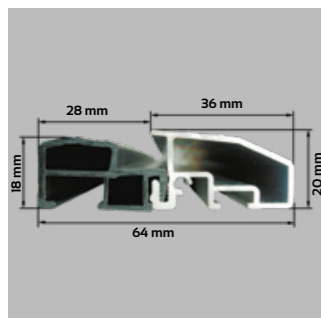

PRÓG ALUMINIOWY
Z WKŁADKĄ
TERMICZNĄ



ZA DOPŁATĄ

POLECAMY OŚCIEŻNICA TERMO

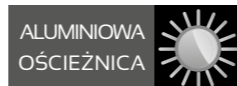

Nie występuje dla skrzydeł z kolekcji PRIMO 68

Ościeżnica aluminiowa TERMO 68 mm, wypełniona materiałem izolacyjnym, pokryta okleiną PVC w kolorze skrzydła, zawias 3D, próg termiczny.

DOPŁATA do ościeżnicy TERMO*
dla skrzydła 80N, 90 cm 925,00 NETTO
dla skrzydła 100 cm 1133,00 NETTO

*dopłatę należy doliczyć do cen z ośc. metalową



DOSTĘPNE KOLORY:

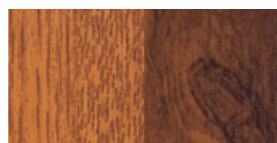

ZŁOTY DĄB ORZECH

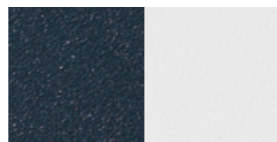

ANTRACYT BIAŁY



WINCHESTER CZARNY

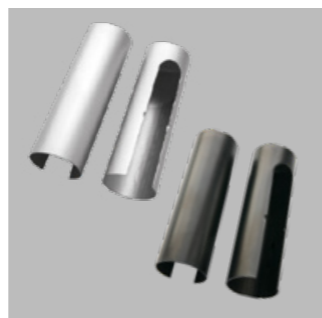

OSŁONKI
NA ZAWIASY

GRANDE 68

DRZWI JEDNOSKRZYDŁOWE TŁOCZONE
DRZWI O ZWIĘKSZONEJ ODPORNOŚCI NA WŁAMANIE RC2

CENY w katalogu obejmują skrzydło 80N i 90 cm

DOPŁATA do szyb: grafit, czarna, klasy P4: 200,00 NETTO

INTARSJA LOFT 1, 2, 3, 4 (patrz str. 53) w modelu:
FABIO, DIEGO, DARIO, SERGIO, ALFREDO: 250,00 NETTO

MOŻLIWOŚCI
SKRÓTU
12 cm
CENA SKRÓTU
250,00 NETTO
od 2 do 12 cm



ZŁOTY DĄB ORZECH

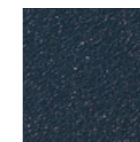

ANTRACYT



CENA: ■ DRZWI BEZ OKUĆ (ośc. metalowa) ■ DRZWI Z OKUCIAMI (ośc. metalowa) ■ DRZWI Z OKUCIAMI (ośc. energo) ■ DRZWI Z OKUCIAMI (ośc. termo)

| Model | Bez okuć (ośc. metalowa) | Z okuciami (ośc. metalowa) | Z okuciami (ośc. energo) | Z okuciami (ośc. termo) |
|-------------------------|--------------------------|----------------------------|--------------------------|-------------------------|
| WI16 PEŁNE 68 | 2048,00 NETTO | 2345,00 NETTO | 2951,00 NETTO | 3270,00 NETTO |
| MARCO REFLEX 68 | 2730,00 NETTO | 3027,00 NETTO | 3633,00 NETTO | 3952,00 NETTO |
| DARIO 68 | 2773,00 NETTO | 3070,00 NETTO | 3676,00 NETTO | 3995,00 NETTO |
| DARIO NERO 68 | 2773,00 NETTO | 3070,00 NETTO | 3676,00 NETTO | 3995,00 NETTO |
| DARIO UNO 68 | 2773,00 NETTO | 3070,00 NETTO | 3676,00 NETTO | 3995,00 NETTO |
| RC2 | 2610,00 NETTO | | | |
| RAFFAELLO 68 | 2773,00 NETTO | 3070,00 NETTO | 3676,00 NETTO | 3995,00 NETTO |
| RAFFAELLO UNO 68 | 2773,00 NETTO | 3070,00 NETTO | 3676,00 NETTO | 3995,00 NETTO |
| PAOLO 68 | 2784,00 NETTO | 3081,00 NETTO | 3687,00 NETTO | 4006,00 NETTO |
| PAOLO NERO 68 | 2784,00 NETTO | 3081,00 NETTO | 3687,00 NETTO | 4006,00 NETTO |
| PAOLO UNO 68 | 2784,00 NETTO | 3081,00 NETTO | 3687,00 NETTO | 4006,00 NETTO |

GRANDE 68

DRZWI JEDNOSKRZYDŁOWE TŁOCZONE

DRZWI O ZWIĘKSZONEJ ODPORNOŚCI NA WŁAMANIE RC2

CENY w katalogu obejmują skrzydło 80N i 90 cm

DOPLATA do szyb: grafit, czarna, tłasy P4: 200,00 NETTO

INTARSJA LOFT 1, 2, 3, 4 (patrz str. 53) w modelu: FABIO, DIEGO, DARIO, SERGIO, ALFREDO: 250,00 NETTO



MOŻLIWOŚCI SKRÓTU
12 cm

CENA SKRÓTU
250,00 NETTO
od 2 do 12 cm

| | |
|--|---|
| OŚCIEŻNICA TERMO ALUMINIOWA OŚCIEŻNICA | OŚCIEŻNICA ENERGO CIEPŁA OŚCIEŻNICA |
| POLECAMY | POLECAMY |
| <small>DRZWI Z OŚCIEŻNICĄ TERMO OPRACOWANA W PROCESIE "CZYSZCIE POWIETRZE"</small> | <small>DRZWI Z OŚCIEŻNICĄ ENERGO OPRACOWANA W PROCESIE "CZYSZCIE POWIETRZE"</small> |

GRUBOŚĆ SKRZYDŁA **68** mm

SZEROKOŚĆ SKRZYDŁA

80N, PŁYTKO TŁOCZONE
90 cm GŁĘBOKO TŁOCZONE

ANTONIO 68
■ 2990,00 NETTO
■ 3287,00 NETTO
■ 3893,00 NETTO
■ 4212,00 NETTO

LEONARDO 68
■ 2990,00 NETTO
■ 3287,00 NETTO
■ 3893,00 NETTO
■ 4212,00 NETTO

LEONARDO DIP 68
■ 3190,00 NETTO
■ 3487,00 NETTO
■ 4093,00 NETTO
■ 4412,00 NETTO

ANGELO 68
■ 3043,00 NETTO
■ 3340,00 NETTO
■ 3946,00 NETTO
■ 4265,00 NETTO

ANGELO NERO 68
■ 3043,00 NETTO
■ 3340,00 NETTO
■ 3946,00 NETTO
■ 4265,00 NETTO

RINO 68
■ 3043,00 NETTO
■ 3340,00 NETTO
■ 3946,00 NETTO
■ 4265,00 NETTO

DIEGO 68
■ 3043,00 NETTO
■ 3340,00 NETTO
■ 3946,00 NETTO
■ 4265,00 NETTO

DIEGO NERO 68
■ 3043,00 NETTO
■ 3340,00 NETTO
■ 3946,00 NETTO
■ 4265,00 NETTO



do wyczerpania zapasów



DIEGO NERO 68
■ 3043,00 NETTO
■ 3340,00 NETTO
■ 3946,00 NETTO
■ 4265,00 NETTO

RICARDO 68
■ 3117,00 NETTO
■ 3414,00 NETTO
■ 4020,00 NETTO
■ 4339,00 NETTO

RICARDO NERO 68
■ 3117,00 NETTO
■ 3414,00 NETTO
■ 4020,00 NETTO
■ 4339,00 NETTO

MARIO 68
■ 3184,00 NETTO
■ 3481,00 NETTO
■ 4087,00 NETTO
■ 4406,00 NETTO

LORENZO NERO 68
■ 3184,00 NETTO
■ 3481,00 NETTO
■ 4087,00 NETTO
■ 4406,00 NETTO

CENA: ■ DRZWI BEZ OKUĆ (ośc. metalowa) ■ DRZWI Z OKUCIAMI (ośc. metalowa) ■ DRZWI Z OKUCIAMI (ośc. energo) ■ DRZWI Z OKUCIAMI (ośc. termo)



ROBERTO 68
■ 2990,00 NETTO
■ 3287,00 NETTO
■ 3893,00 NETTO
■ 4212,00 NETTO

ROBERTO UNO 68
■ 2990,00 NETTO
■ 3287,00 NETTO
■ 3893,00 NETTO
■ 4212,00 NETTO

FABIO 68
■ 2990,00 NETTO
■ 3287,00 NETTO
■ 3893,00 NETTO
■ 4212,00 NETTO



FABIO NERO 68
■ 2990,00 NETTO
■ 3287,00 NETTO
■ 3893,00 NETTO
■ 4212,00 NETTO

FABIO UNO 68
■ 2990,00 NETTO
■ 3287,00 NETTO
■ 3893,00 NETTO
■ 4212,00 NETTO



LORENZO DIP 68
■ 3384,00 NETTO
■ 3681,00 NETTO
■ 4287,00 NETTO
■ 4606,00 NETTO

ENRICO 68
■ 3184,00 NETTO
■ 3481,00 NETTO
■ 4087,00 NETTO
■ 4406,00 NETTO

ENRICO DIP 68
■ 3384,00 NETTO
■ 3681,00 NETTO
■ 4287,00 NETTO
■ 4606,00 NETTO



ENZO 68
■ 3352,00 NETTO
■ 3649,00 NETTO
■ 4255,00 NETTO
■ 4574,00 NETTO

ENZO NERO 68
■ 3352,00 NETTO
■ 3649,00 NETTO
■ 4255,00 NETTO
■ 4574,00 NETTO

GRANDE 68

DRZWI JEDNOSKRZYDŁOWE TŁOCZONE
DRZWI O ZWIĘKSZONEJ ODPORNOŚCI NA WŁAMANIE RC2

CENY w katalogu obejmują skrzydło 90 cm

MOŻLIWOŚCI SKRÓTU 12 cm
CENA SKRÓTU
250,00 NETTO
od 2 do 12 cm



ZŁOTY DĄB ORZECH

DRZWI O ZWIĘKSZONEJ ODPORNOŚCI NA WŁAMANIE RC2 WEDŁUG NORMY PN-EN1627:2012 DOTYCZY DRZWI PEŁNYCH Z OŚCIEŻNICĄ METALOWĄ OTWIERANYCH NA ZEWNĄTRZ Z ZASTOSOWANIEM OKUĆ (KLAMKA, ROZETA, WIKŁADKA), PRZEZNACZONYCH DO DANEJ KLASY.

| | |
|---|---|
| OŚCIEŻNICA TERMO ALUMINIOWA OŚCIEŻNICA POLECAMY DRZWI Z OŚCIEŻNICĄ TERMO SPŁYNIAJĄCĄ WYKORZYSTUJĄCĄ PROCES "CZYSZTE POWIETRZE" | OŚCIEŻNICA ENERGO CIEPŁA OŚCIEŻNICA POLECAMY DRZWI Z OŚCIEŻNICĄ ENERGO SPŁYNIAJĄCĄ WYKORZYSTUJĄCĄ PROCES "CZYSZTE POWIETRZE" |
|---|---|



CENA: ■ DRZWI BEZ OKUĆ (ośc. metalowa) ■ DRZWI Z OKUCIAMI (ośc. metalowa) ■ DRZWI Z OKUCIAMI (ośc. energo) ■ DRZWI Z OKUCIAMI (ośc. termo)



W3 J 68
■ 2406,00 NETTO
■ 2703,00 NETTO
■ 3309,00 NETTO
■ 3628,00 NETTO



W3 L1 68
■ 2406,00 NETTO
■ 2703,00 NETTO
■ 3309,00 NETTO
■ 3628,00 NETTO



W3 L2 68
■ 2481,00 NETTO ■ 3384,00 NETTO
■ 2778,00 NETTO ■ 3703,00 NETTO

W3 PEŁNE 68
■ 2048,00 NETTO ■ 2951,00 NETTO
■ 2345,00 NETTO ■ 3270,00 NETTO
RC2 2610,00 NETTO

GRANDE 68 PŁASKIE

DRZWI JEDNOSKRZYDŁOWE PŁASKIE
DRZWI O ZWIĘKSZONEJ ODPORNOŚCI NA WŁAMANIE RC2

CENY w katalogu obejmują skrzydło 80N i 90 cm

DOPLATA do drzwi 100 cm: 250,00 NETTO
DOPLATA do szyb: grafit, czarna, klasy P4: 200,00 NETTO
INTARSJA LOFT 1, 2, 3, 4 (patrz str. 53) w modelu:
FABIO, DIEGO, DARIO, SERGIO, ALFREDO: 250,00 NETTO

MOŻLIWOŚCI SKRÓTU 15 cm
CENA SKRÓTU
250,00 NETTO
od 2 do 15 cm

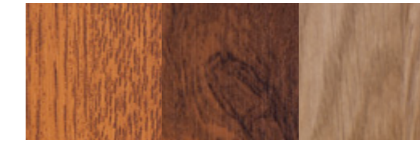

ZŁOTY DĄB ORZECH WINCHESTER*

UWAGA! WZORY Z APLIKACJAMI GLASS BLACK I SPIEK POSIADAJĄ PRZERWY TECHNOLOGICZNE 1-2 CM OD KRAWĘDZI SKRZYDŁA, KTÓRE ZAPOBIEGAJĄ EWENTUALNYM USZKODZENIOM APLIKACJI POWSTAŁYM PODCZAS PRODUKCJI, TRANSPORTU, MONTAŻU, EKSPLOATACJI.

DRZWI O ZWIĘKSZONEJ ODPORNOŚCI NA WŁAMANIE RC2 WEDŁUG NORMY PN-EN1627:2012 DOTYCZY DRZWI PEŁNYCH Z OŚCIEŻNICĄ METALOWĄ OTWIERANYCH NA ZEWNĄTRZ Z ZASTOSOWANIEM OKUĆ (KLAMKA, ROZETA, WIKŁADKA), PRZEZNACZONYCH DO DANEJ KLASY.

PRZESZKLENIE w modelu MARCO REFLEX PŁASKIE występuje tylko w wersji REFLEX BRĄZOWY.

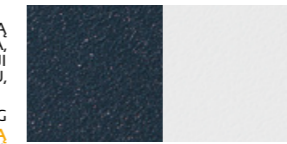

ANTRACYT BIAŁY

*WINCHESTER NIE WYSTĘPUJE W MODELACH Z RAMKĄ PVC I W SZEROKOŚCI 100 cm.

| | |
|---|---|
| OŚCIEŻNICA TERMO ALUMINIOWA OŚCIEŻNICA POLECAMY DRZWI Z OŚCIEŻNICĄ TERMO SPŁYNIAJĄCĄ WYKORZYSTUJĄCĄ PROCES "CZYSZTE POWIETRZE" | OŚCIEŻNICA ENERGO CIEPŁA OŚCIEŻNICA POLECAMY DRZWI Z OŚCIEŻNICĄ ENERGO SPŁYNIAJĄCĄ WYKORZYSTUJĄCĄ PROCES "CZYSZTE POWIETRZE" |
|---|---|



MODELE Z RAMKĄ INOX LUB NERO DO WYBORU

CENA: ■ DRZWI BEZ OKUĆ (ośc. metalowa) ■ DRZWI Z OKUCIAMI (ośc. metalowa) ■ DRZWI Z OKUCIAMI (ośc. energo) ■ DRZWI Z OKUCIAMI (ośc. termo)



PEŁNE PŁASKIE
■ 2048,00 NETTO
■ 2345,00 NETTO
■ 2951,00 NETTO
■ 3270,00 NETTO
RC2 2610,00 NETTO



MARCO REFLEX PŁASKIE
■ 2730,00 NETTO
■ 3027,00 NETTO
■ 3633,00 NETTO
■ 3952,00 NETTO



DARIO PŁASKIE
■ 2773,00 NETTO
■ 3070,00 NETTO
■ 3676,00 NETTO
■ 3995,00 NETTO



DARIO UNO PŁASKIE
■ 2773,00 NETTO
■ 3070,00 NETTO
■ 3676,00 NETTO
■ 3995,00 NETTO

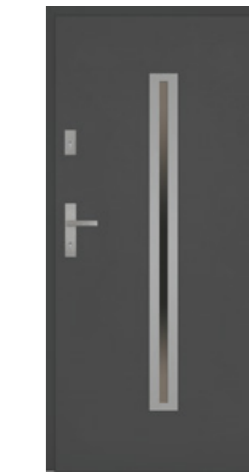

PAOLO PŁASKIE
■ 2773,00 NETTO
■ 3070,00 NETTO
■ 3676,00 NETTO
■ 3995,00 NETTO



PAOLO UNO PŁASKIE
■ 2773,00 NETTO
■ 3070,00 NETTO
■ 3676,00 NETTO
■ 3995,00 NETTO



ROBERTO PŁASKIE
■ 2990,00 NETTO
■ 3287,00 NETTO
■ 3893,00 NETTO
■ 4212,00 NETTO



ROBERTO UNO PŁASKIE
■ 2990,00 NETTO
■ 3287,00 NETTO
■ 3893,00 NETTO
■ 4212,00 NETTO



FABIO PŁASKIE
■ 2990,00 NETTO
■ 3287,00 NETTO
■ 3893,00 NETTO
■ 4212,00 NETTO



FABIO UNO PŁASKIE
■ 2990,00 NETTO
■ 3287,00 NETTO
■ 3893,00 NETTO
■ 4212,00 NETTO

GRANDE 68 PŁASKIE

DRZWI JEDNOSKRZYDŁOWE PŁASKIE

DRZWI O ZWIĘKSZONEJ ODPORNOŚCI NA WŁAMANIE RC2

CENY w katalogu obejmują skrzydło 80N i 90 cm

DOPLATA do drzwi 100 cm: 250,00 NETTO DOPLATA do szyb: grafit, czarna, łasy P4: 200,00 NETTO
INTARSJA LOFT 1, 2, 3, 4 (patrz str. 53) w modelu: FABIO, DIEGO, DARIO, SERGIO, ALFREDO: 250,00 NETTO



MOŻLIWOŚCI SKRÓTU 15 cm

CENA SKRÓTU 250,00 NETTO od 2 do 15 cm

| | |
|--|---|
| OŚCIEŻNICA TERMO ALUMINIOWA OŚCIEŻNICA POLECAMY | OŚCIEŻNICA ENERGO CIEPŁA OŚCIEŻNICA POLECAMY |
| <small>DRZWI Z OŚCIEŻNICĄ TERMO SPRAWDZIŁY WYKONAWCZY PRACOWNICY „CZYSZTE POWIETRZE”</small> | <small>DRZWI Z OŚCIEŻNICĄ ENERGO SPRAWDZIŁY WYKONAWCZY PRACOWNICY „CZYSZTE POWIETRZE”</small> |



MODELE Z RAMKĄ INOX LUB NERO DO WYBORU

RAFFAELLO PŁASKIE

| | | |
|---|---------|-------|
| ■ | 2990,00 | NETTO |
| ■ | 3287,00 | NETTO |
| ■ | 3893,00 | NETTO |
| ■ | 4212,00 | NETTO |

RAFFAELLO UNO PŁASKIE

| | | |
|---|---------|-------|
| ■ | 2990,00 | NETTO |
| ■ | 3287,00 | NETTO |
| ■ | 3893,00 | NETTO |
| ■ | 4212,00 | NETTO |

ANTONIO PŁASKIE

| | | |
|---|---------|-------|
| ■ | 2990,00 | NETTO |
| ■ | 3287,00 | NETTO |
| ■ | 3893,00 | NETTO |
| ■ | 4212,00 | NETTO |

CENA: ■ DRZWI BEZ OKUĆ (ośc. metalowa) ■ DRZWI Z OKUCIAMI (ośc. metalowa) ■ DRZWI Z OKUCIAMI (ośc. energo) ■ DRZWI Z OKUCIAMI (ośc. termo)



VALENTINO PŁASKIE

| | | |
|---|---------|-------|
| ■ | 3054,00 | NETTO |
| ■ | 3351,00 | NETTO |
| ■ | 3957,00 | NETTO |
| ■ | 4276,00 | NETTO |



VALENTINO UNO PŁASKIE

| | | |
|---|---------|-------|
| ■ | 3054,00 | NETTO |
| ■ | 3351,00 | NETTO |
| ■ | 3957,00 | NETTO |
| ■ | 4276,00 | NETTO |



SERGIO PŁASKIE

| | | |
|---|---------|-------|
| ■ | 3054,00 | NETTO |
| ■ | 3351,00 | NETTO |
| ■ | 3957,00 | NETTO |
| ■ | 4276,00 | NETTO |



SERGIO DIP PŁASKIE

| | | |
|---|---------|-------|
| ■ | 3254,00 | NETTO |
| ■ | 3551,00 | NETTO |
| ■ | 4157,00 | NETTO |
| ■ | 4476,00 | NETTO |



SERGIO UNO PŁASKIE

| | | |
|---|---------|-------|
| ■ | 3054,00 | NETTO |
| ■ | 3351,00 | NETTO |
| ■ | 3957,00 | NETTO |
| ■ | 4276,00 | NETTO |



MATTEO PŁASKIE

| | | |
|---|---------|-------|
| ■ | 3054,00 | NETTO |
| ■ | 3351,00 | NETTO |
| ■ | 3957,00 | NETTO |
| ■ | 4276,00 | NETTO |



MATTEO UNO PŁASKIE

| | | |
|---|---------|-------|
| ■ | 3054,00 | NETTO |
| ■ | 3351,00 | NETTO |
| ■ | 3957,00 | NETTO |
| ■ | 4276,00 | NETTO |



IVO PŁASKIE

| | | |
|---|---------|-------|
| ■ | 3054,00 | NETTO |
| ■ | 3351,00 | NETTO |
| ■ | 3957,00 | NETTO |
| ■ | 4276,00 | NETTO |



IVO UNO PŁASKIE

| | | |
|---|---------|-------|
| ■ | 3054,00 | NETTO |
| ■ | 3351,00 | NETTO |
| ■ | 3957,00 | NETTO |
| ■ | 4276,00 | NETTO |



ALFREDO PŁASKIE

| | | |
|---|---------|-------|
| ■ | 3054,00 | NETTO |
| ■ | 3351,00 | NETTO |
| ■ | 3957,00 | NETTO |
| ■ | 4276,00 | NETTO |



EMILIO NERO PŁASKIE

| | | |
|---|---------|-------|
| ■ | 3054,00 | NETTO |
| ■ | 3351,00 | NETTO |
| ■ | 3957,00 | NETTO |
| ■ | 4276,00 | NETTO |



EMILIO UNO NERO PŁASKIE

| | | |
|---|---------|-------|
| ■ | 3054,00 | NETTO |
| ■ | 3351,00 | NETTO |
| ■ | 3957,00 | NETTO |
| ■ | 4276,00 | NETTO |



MARCELLO PŁASKIE

| | | |
|---|---------|-------|
| ■ | 3054,00 | NETTO |
| ■ | 3351,00 | NETTO |
| ■ | 3957,00 | NETTO |
| ■ | 4276,00 | NETTO |



MARCELLO UNO NERO PŁASKIE

| | | |
|---|---------|-------|
| ■ | 3054,00 | NETTO |
| ■ | 3351,00 | NETTO |
| ■ | 3957,00 | NETTO |
| ■ | 4276,00 | NETTO |



DIEGO PŁASKIE

| | | |
|---|---------|-------|
| ■ | 3054,00 | NETTO |
| ■ | 3351,00 | NETTO |
| ■ | 3957,00 | NETTO |
| ■ | 4276,00 | NETTO |



VALENTINO UNO PŁASKIE

| | | |
|---|---------|-------|
| ■ | 3054,00 | NETTO |
| ■ | 3351,00 | NETTO |
| ■ | 3957,00 | NETTO |
| ■ | 4276,00 | NETTO |



SERGIO UNO PŁASKIE

| | | |
|---|---------|-------|
| ■ | 3054,00 | NETTO |
| ■ | 3351,00 | NETTO |
| ■ | 3957,00 | NETTO |
| ■ | 4276,00 | NETTO |



SERGIO UNO PŁASKIE

| | | |
|---|---------|-------|
| ■ | 3054,00 | NETTO |
| ■ | 3351,00 | NETTO |
| ■ | 3957,00 | NETTO |
| ■ | 4276,00 | NETTO |



SERGIO UNO PŁASKIE

| | | |
|---|---------|-------|
| ■ | 3054,00 | NETTO |
| ■ | 3351,00 | NETTO |
| ■ | 3957,00 | NETTO |
| ■ | 4276,00 | NETTO |



SERGIO UNO PŁASKIE

| | | |
|---|---------|-------|
| ■ | 3054,00 | NETTO |
| ■ | 3351,00 | NETTO |
| ■ | 3957,00 | NETTO |
| ■ | 4276,00 | NETTO |



DIEGO PŁASKIE

| | | |
|---|---------|-------|
| ■ | 3054,00 | NETTO |
| ■ | 3351,00 | NETTO |
| ■ | 3957,00 | NETTO |
| ■ | 4276,00 | NETTO |



LUCIANO NERO PŁASKIE

| | | |
|---|---------|-------|
| ■ | 3054,00 | NETTO |
| ■ | 3351,00 | NETTO |
| ■ | 3957,00 | NETTO |
| ■ | 4276,00 | NETTO |



LUCIANO UNO NERO PŁASKIE

| | | |
|---|---------|-------|
| ■ | 3054,00 | NETTO |
| ■ | 3351,00 | NETTO |
| ■ | 3957,00 | NETTO |
| ■ | 4276,00 | NETTO |



MARIO PŁASKIE

| | | |
|---|---------|-------|
| ■ | 3054,00 | NETTO |
| ■ | 3351,00 | NETTO |
| ■ | 3957,00 | NETTO |
| ■ | 4276,00 | NETTO |



RINO PŁASKIE

| | | |
|---|---------|-------|
| ■ | 3054,00 | NETTO |
| ■ | 3351,00 | NETTO |
| ■ | 3957,00 | NETTO |
| ■ | 4276,00 | NETTO |



| | | |
|---|---------|-------|
| ■ | 3054,00 | NETTO |
| ■ | 3351,00 | NETTO |
| ■ | 3957,00 | NETTO |
| ■ | 4276,00 | NETTO |



| | | |
|---|---------|-------|
| ■ | 3054,00 | NETTO |
| ■ | 3351,00 | NETTO |
| ■ | 3957,00 | NETTO |
| ■ | 4276,00 | NETTO |



| | | |
|---|---------|-------|
| ■ | 3254,00 | NETTO |
| ■ | 3551,00 | NETTO |
| ■ | 4157,00 | NETTO |
| ■ | 4476,00 | NETTO |



| | | |
|---|---------|-------|
| ■ | 3086,00 | NETTO |
| ■ | 3383,00 | NETTO |
| ■ | 3989,00 | NETTO |
| ■ | 4308,00 | NETTO |

możliwość sstrótu do 10 cm



| | | |
|---|---------|-------|
| ■ | 3285,00 | NETTO |
| ■ | 3582,00 | NETTO |
| ■ | 4188,00 | NETTO |
| ■ | 4507,00 | NETTO |

możliwość sstrótu do 10 cm / do wyczerpania zapasów



| | | |
|---|---------|-------|
| ■ | 3271,00 | NETTO |
| ■ | 3568,00 | NETTO |
| ■ | 4174,00 | NETTO |
| ■ | 4493,00 | NETTO |

brak możliwości sstrótu



| | | |
|---|---------|-------|
| ■ | 3363,00 | NETTO |
| ■ | 3660,00 | NETTO |
| ■ | 4266,00 | NETTO |
| ■ | 4585,00 | NETTO |



| | | |
|---|---------|-------|
| ■ | 3363,00 | NETTO |
| ■ | 3660,00 | NETTO |
| ■ | 4266,00 | NETTO |
| ■ | 4585,00 | NETTO |

możliwość sstrótu do 10 cm



| | | |
|---|---------|-------|
| ■ | 3838,00 | NETTO |
| ■ | 4135,00 | NETTO |
| ■ | 4741,00 | NETTO |
| ■ | 5060,00 | NETTO |

do wyczerpania zapasów



| | | |
|---|---------|-------|
| ■ | 3838,00 | NETTO |
| ■ | 4135,00 | NETTO |
| ■ | 4741,00 | NETTO |
| ■ | 5060,00 | NETTO |



| | | |
|---|---------|-------|
| ■ | 3086,00 | NETTO |
| ■ | 3383,00 | NETTO |
| ■ | 3989,00 | NETTO |
| ■ | 4308,00 | NETTO |

możliwość sstrótu do 10 cm



| | | |
|---|---------|-------|
| ■ | 3286,00 | NETTO |
| ■ | 3583,00 | NETTO |
| ■ | 4189,00 | NETTO |
| ■ | 4508,00 | NETTO |

możliwość sstrótu do 10 cm / do wyczerpania zapasów



| | | |
|---|---------|-------|
| ■ | 3086,00 | NETTO |
| ■ | 3383,00 | NETTO |
| ■ | 3989,00 | NETTO |
| ■ | 4308,00 | NETTO |



| | | |
|---|---------|-------|
| ■ | 3195,00 | NETTO |
| ■ | 3492,00 | NETTO |
| ■ | 4098,00 | NETTO |
| ■ | 4417,00 | NETTO |

możliwość sstrótu do 10 cm



| | | |
|---|---------|-------|
| ■ | 3195,00 | NETTO |
| ■ | 3492,00 | NETTO |
| ■ | 4098,00 | NETTO |
| ■ | 4417,00 | NETTO |

możliwość sstrótu do 10 cm

Aplikacje 8-14 do wyboru w wersji GLASS BLACK bądź SPIEK (NERO/TAN).

APLIKACJE GLASS BLACK
wykonane są z czarnego szkła lacobel o grubości 4 mm.

APLIKACJE SPIEK
wykonane są z naturalnego kamienia na podkładzie z włókna szklanego o grubości 1,5 do 2 mm (patrz str. 56).

APLIKACJE GLASS BLACK i SPIEK W TEJ SAMEJ CENIE.



| | | |
|---|---------|-------|
| ■ | 2357,00 | NETTO |
| ■ | 2654,00 | NETTO |
| ■ | 3260,00 | NETTO |
| ■ | 3579,00 | NETTO |

Aplikacja GLASS BLACK



| | | |
|---|---------|-------|
| ■ | 2357,00 | NETTO |
| ■ | 2654,00 | NETTO |
| ■ | 3260,00 | NETTO |
| ■ | 3579,00 | NETTO |

Aplikacja GLASS BLACK



| | | |
|---|---------|-------|
| ■ | 2357,00 | NETTO |
| ■ | 2654,00 | NETTO |
| ■ | 3260,00 | NETTO |
| ■ | 3579,00 | NETTO |

Aplikacja GLASS BLACK



| | | |
|---|---------|-------|
| ■ | 2357,00 | NETTO |
| ■ | 2654,00 | NETTO |
| ■ | 3260,00 | NETTO |
| ■ | 3579,00 | NETTO |

Aplikacja SPIEK TAN

CENA: ■ DRZWI BEZ OKUĆ (ośc. metalowa) ■ DRZWI Z OKUCIAMI (ośc. metalowa) ■ DRZWI Z OKUCIAMI (ośc. energo) ■ DRZWI Z OKUCIAMI (ośc. termo)



| | | |
|---|---------|-------|
| ■ | 3336,00 | NETTO |
| ■ | 3633,00 | NETTO |
| ■ | 4239,00 | NETTO |
| ■ | 4558,00 | NETTO |

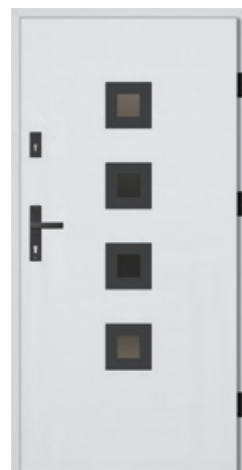

| | | |
|---|---------|-------|
| ■ | 3336,00 | NETTO |
| ■ | 3633,00 | NETTO |
| ■ | 4239,00 | NETTO |
| ■ | 4558,00 | NETTO |



| | | |
|---|---------|-------|
| ■ | 3157,00 | NETTO |
| ■ | 3454,00 | NETTO |
| ■ | 4060,00 | NETTO |
| ■ | 4379,00 | NETTO |

przeszklenie lustro weneckie lub grafit



| | | |
|---|---------|-------|
| ■ | 3157,00 | NETTO |
| ■ | 3454,00 | NETTO |
| ■ | 4060,00 | NETTO |
| ■ | 4379,00 | NETTO |

przeszklenie lustro weneckie lub grafit



| | | |
|---|---------|-------|
| ■ | 3271,00 | NETTO |
| ■ | 3568,00 | NETTO |
| ■ | 4174,00 | NETTO |
| ■ | 4493,00 | NETTO |

brak możliwości sstrótu



| | | |
|---|---------|-------|
| ■ | 2357,00 | NETTO |
| ■ | 2654,00 | NETTO |
| ■ | 3260,00 | NETTO |
| ■ | 3579,00 | NETTO |

Aplikacja SPIEK NERO



| | | |
|---|---------|-------|
| ■ | 2357,00 | NETTO |
| ■ | 2654,00 | NETTO |
| ■ | 3260,00 | NETTO |
| ■ | 3579,00 | NETTO |

Aplikacja SPIEK TAN



| | | |
|---|---------|-------|
| ■ | 2357,00 | NETTO |
| ■ | 2654,00 | NETTO |
| ■ | 3260,00 | NETTO |
| ■ | 3579,00 | NETTO |

Aplikacja GLASS BLACK



| | | |
|---|---------|-------|
| ■ | 2357,00 | NETTO |
| ■ | 2654,00 | NETTO |
| ■ | 3260,00 | NETTO |
| ■ | 3579,00 | NETTO |

Aplikacja SPIEK TAN



| | | |
|---|---------|-------|
| ■ | 2357,00 | NETTO |
| ■ | 2654,00 | NETTO |
| ■ | 3260,00 | NETTO |
| ■ | 3579,00 | NETTO |

Aplikacja SPIEK TAN

CENA OBEJMUJE APLIKACJE PO JEDNEJ STRONIE DRZWI (dopłata do aplikacji po drugiej stronie drzwi: 310,00 NETTO)

CENA OBEJMUJE APLIKACJE PO JEDNEJ STRONIE DRZWI (dopłata do aplikacji po drugiej stronie drzwi: 310,00 NETTO)

DRZWI 68 mm

KOLEKCJA: PRIMO 68

MISTRZOWSKA

JAKOŚĆ

setto

PRIMO 68

DRZWI JEDNOSKRZYDŁOWE PŁASKIE

OŚCIEŻNICA

ENERGO

CIEPŁA OŚCIEŻNICA

POLECAMY

INFORMACJE TECHNICZNE

PRIMO 68 (68 mm)

DANE TECHNICZNE SKRZYDŁA DRZWIOWEGO

| | | |
|----------|--|--|
| SKRZYDŁO | waga skrzydła pełnego w kg dla 90 cm | 26,5 - 28,5 |
| | grubość w mm | 68 ± 1 |
| | wypełnienie | styropian |
| | grubość blachy w mm | 0,5 - 0,7 |
| | rodzaj powłoki | drewnopodobne |
| | bolce przeciwwyważeniowe | 3 |
| | przyłga (felc) | 4-stronna |
| | grubość przyłgi w mm | 15 |
| | grubość wręgi w mm | 53 |
| | wsp. przenikalności cieplnej (z ościeżnicą metalową) | pełne U=1,2 W/(m ² ·K) przeszkłone U=1,4 W/(m ² ·K) |
| ZAWIASY | rodzaj | zawias trójdzielny |
| | powłoka | ocynk biały |
| | klasa | 7 |
| ZAMKI | ilość | 3 |
| | podstawowy 3-bolcowy | na wkładkę patentową |
| | dodatkowy 3-bolcowy | na wkładkę patentową |

PRIMO 68 (68 mm)

| Rozmiar | Szerokość otworu w świetle ościeżnicy (cm) | Wysokość otworu w świetle ościeżnicy (cm) | Szerokość drzwi z ościeżnicą (cm) | Wysokość drzwi z ościeżnicą (cm) | Szerokość otworu w murze (cm) | Wysokość otworu w murze (cm) |
|--|--|---|-----------------------------------|----------------------------------|-------------------------------|------------------------------|
| wymiar dla ościeżnicy metalowej i ENERGO | | | | | | |
| 80N | 78 | 198 | 88 | 205 | 90 | 206 |
| 90 | 90 | 200 | 100 | 207 | 102 | 208 |



GRUBOŚĆ SKRZYDŁA

68 mm



SZEROKOŚĆ SKRZYDŁA

80N, 90 cm

1,2 W/(m²·K)
WSPÓŁCZYNNIK
CIEPŁA (pełne)



UWAGA

Współczynnik przenikalności cieplnej dotyczy drzwi pełnych w pakiecie z ościeżnicą drewniano - metalową (tzw. ciepłą - ENERGO).

MOŻLIWOŚCI
SKRÓTU
15 cm



CENA SKRÓTU

250,00 NETTO
od 2 do 15 cm

KONSTRUKCJA DRZWI

Skrzydło pełne lub przeszkłone PRIMO 68 wykonane jest w wersji przylgowej o grubości 68 mm ± 1 mm. Zewnętrzną powierzchnię wykonano z najwyższej jakości blachy cynkowanej ogniowo pokrytej folią PVC. Powierzchnia dodatkowo zabezpieczona jest folią ochronną, którą należy zdjąć niezwłocznie po montażu drzwi. Wypełnienie termoizolacyjne stanowi polistyren ekspandowany. W skrzydle zamontowano wzmocnienia w miejscach osadzenia zawias i zamków. Standardowo drzwi wyposażone są w dwa zamki trójbolcowe na wkładkę patentową w rozmiarze 40/50. Skrzydło wyposażone jest w bolce przeciwwyważeniowe. Istnieje możliwość skrócenia drzwi od 2 do 15 cm (w zależności od modelu). Ościeżnica drzwi wykonana jest z kształowników stalowych ocynkowanych, pokryta okleiną PVC. Istnieje możliwość dokupienia ciepłej ościeżnicy drewniano-metalowej ENERGO. Wysokiej jakości uszczelka w skrzydle

i ościeżnicy zapewnia szczelność i cichą pracę drzwi. Skrzydła wykonane są w systemie 4-stronnej przyłgi, posiadają 3 zawiasy trójdzielne używane w drzwiach antywłamaniowych. Drzwi są przeznaczone do montażu w pomieszczeniach mieszkalnych, użyteczności publicznej i pomieszczeniach przemysłowych jako zewnętrzne. Drzwi są odporne na zniekształcenia, warunki pogodowe, mają wzmocnioną konstrukcję stalową, oraz zwiększoną odporność na wilgoć.

PRZESZKLENIA

Przeszklenia ozdobne z ramkami ze stali nierdzewnej INOX, struktura szczotkowana oraz malowana proszkowo. Charakteryzują się brakiem łączenia elementów w narożnikach, oraz brakiem zaślepek montażowych od strony wewnętrznej. Szyby MLECZNE, LUSTRZANE, typu REFLEX o odcieniu BRĄZOWYM, na specjalne zamówienie szyby PRZEZROCZYSTE,

typu "LUSTRO WENECKIE", GRAFITOWE (za dopłatą), CZARNE (za dopłatą) i w opcji dodatkowej szyba klasy bezpieczeństwa P4 (za dodatkową opłatą dla każdego rodzaju przeszklenia). Przeszklenia Ceramic w szybach DIP wykonane w technologii ceramicznego druku cyfrowego utwardzone w procesie hartowania, zespolone w pakiecie ze szkłem przeciwsłonecznym (refleksyjnym).

Ramki INOX należy konserwować co pół roku specjalistycznym preparatem do czyszczenia i konserwacji stali nierdzewnej.

WYPOSAŻENIE

1,2 W/(m²·K)
WSPÓŁCZYNNIK
CIEPŁA (pełne)



1,4 W/(m²·K)
WSPÓŁCZYNNIK
CIEPŁA (przeszklone)



STANDARDOWE



WYPOSAŻENIE

1,2 W/(m²·K)
WSPÓŁCZYNNIK
CIEPŁA (pełne)



1,3 W/(m²·K)
WSPÓŁCZYNNIK
CIEPŁA (przeszklone)



ZA DOPŁATĄ

POLECAMY OŚCIEŻNICA ENERGO



Ościeżnica drewniano-metalowa ENERGO 68 mm wykonana jest z drewna klejonego sosnowego, pokryta kształtownikiem metalowym oklejonym okleiną PVC w kolorze skrzydła, zawias trójdzielny, próg z wkładką termiczną.

DOPŁATA do ościeżnicy ENERGO*
dla skrzydła 80N, 90 cm
606,00 NETTO

*dopłatę należy doliczyć do cen z oszczędnością



DOSTĘPNE KOLORY:

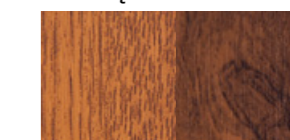

ZŁOTY DĄB ORZECH

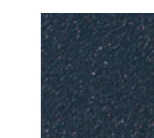

ANTRACYT



ZAWIAS
TRÓJDZIELNY



ZACZEP
Z REGULACJĄ JĘZYKA

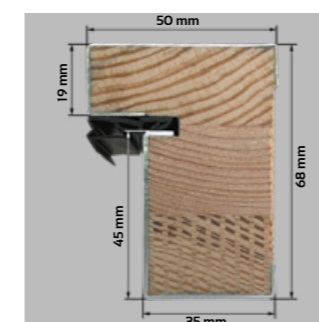

PRZEKRÓJ
OŚCIEŻNICY ENERGO

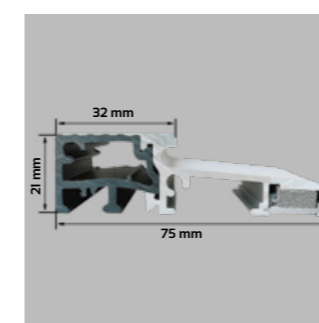

PRÓG ENERGO
Z WKŁADKĄ
TERMICZNĄ

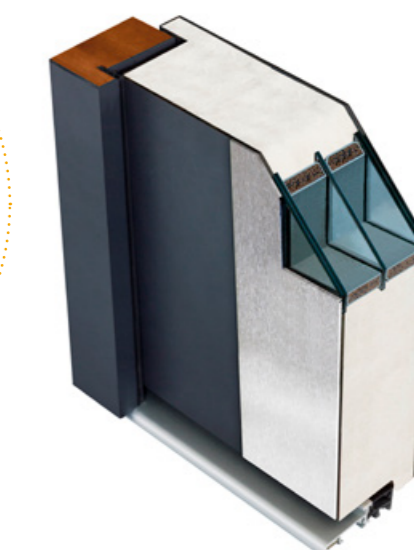

PRZEKRÓJ SKRZYDŁA
Z OŚCIEŻNICĄ ENERGO

PRIMO 68

DRZWI JEDNOSKRZYDŁOWE PŁASKIE

CENY w katalogu obejmują skrzydło 80, 90 cm

DOPŁATA do szyb: grafit, czarna, klasy P4: 200,00 NETTO

MOŻLIWOŚCI SKRÓTU 15 cm
CENA SKRÓTU 250,00 NETTO od 2 do 15 cm

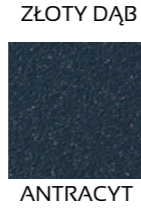

PRZESZKLENIE w modelu MARCO REFLEX PRIMO występuje tylko w wersji REFLEX BRĄZOWY.

OŚCIEŻNICA
ENERGO
CIEPŁA OŚCIEŻNICA
POLECAMY

GRUBOŚĆ SKRZYDŁA 68 mm
SZEROKOŚĆ SKRZYDŁA 80N, 90 cm

MODELE Z RAMKĄ INOX LUB NERO DO WYBORU

CENA: ■ DRZWI BEZ OKUĆ (ośc. metalowa) ■ DRZWI Z OKUCIAMI (ośc. metalowa) ■ DRZWI Z OKUCIAMI (ośc. energo)

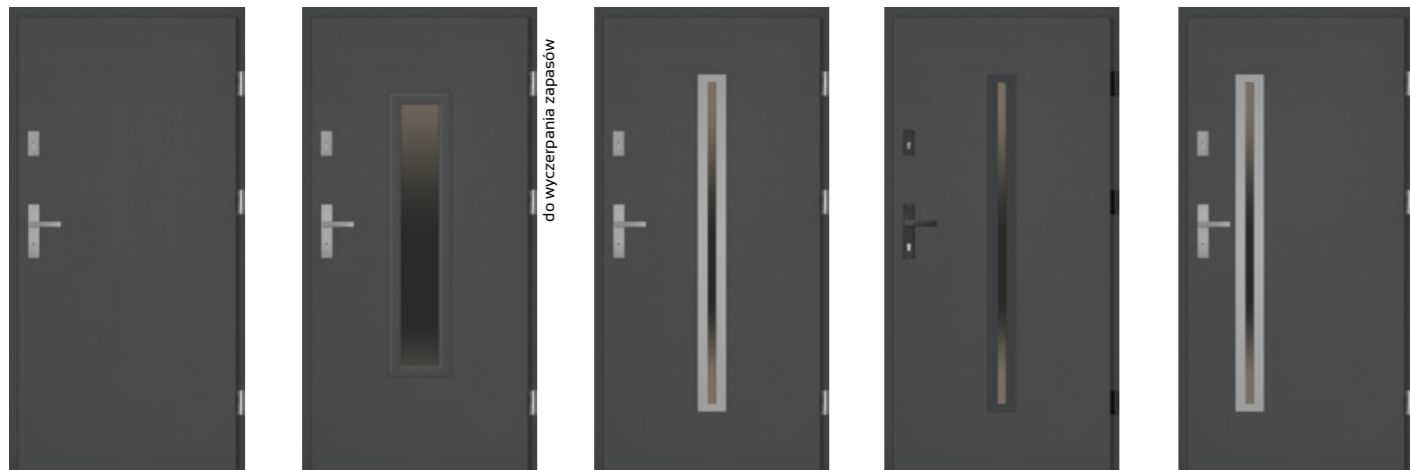

| | | | | |
|--------------------|---------------------------|--------------------|-------------------------|------------------------|
| PEŁNE PRIMO | MARCO REFLEX PRIMO | PAOLO PRIMO | PAOLO NERO PRIMO | PAOLO UNO PRIMO |
| ■ 1778,00 NETTO | ■ 2384,00 NETTO | ■ 2449,00 NETTO | ■ 2449,00 NETTO | ■ 2449,00 NETTO |
| ■ 2075,00 NETTO | ■ 2681,00 NETTO | ■ 2746,00 NETTO | ■ 2746,00 NETTO | ■ 2746,00 NETTO |
| ■ 2681,00 NETTO | ■ 3287,00 NETTO | ■ 3352,00 NETTO | ■ 3352,00 NETTO | ■ 3352,00 NETTO |



| | | | | |
|-----------------------------|--------------------|-------------------------|------------------------|-----------------------------|
| PAOLO UNO NERO PRIMO | DARIO PRIMO | DARIO NERO PRIMO | DARIO UNO PRIMO | DARIO UNO NERO PRIMO |
| ■ 2449,00 NETTO | ■ 2449,00 NETTO | ■ 2449,00 NETTO | ■ 2449,00 NETTO | ■ 2449,00 NETTO |
| ■ 2746,00 NETTO | ■ 2746,00 NETTO | ■ 2746,00 NETTO | ■ 2746,00 NETTO | ■ 2746,00 NETTO |
| ■ 3352,00 NETTO | ■ 3352,00 NETTO | ■ 3352,00 NETTO | ■ 3352,00 NETTO | ■ 3352,00 NETTO |



| | | | | |
|------------------------|----------------------------|---------------------------|---------------------------|----------------------|
| RAFFAELLO PRIMO | RAFFAELLO UNO PRIMO | ANGELO 4 UNO PRIMO | ANGELO 4 DUE PRIMO | ANTONIO PRIMO |
| ■ 2449,00 NETTO | ■ 2449,00 NETTO | ■ 2726,00 NETTO | ■ 2726,00 NETTO | ■ 2740,00 NETTO |
| ■ 2746,00 NETTO | ■ 2746,00 NETTO | ■ 3023,00 NETTO | ■ 3023,00 NETTO | ■ 3037,00 NETTO |
| ■ 3352,00 NETTO | ■ 3352,00 NETTO | ■ 3629,00 NETTO | ■ 3629,00 NETTO | ■ 3643,00 NETTO |



| | | | | |
|----------------------|---------------------------|-------------------------------|-------------------------------|--------------------|
| ROBERTO PRIMO | ROBERTO NERO PRIMO | ROBERTO UNO NERO PRIMO | ROBERTO UNO NERO PRIMO | FABIO PRIMO |
| ■ 2740,00 NETTO | ■ 2740,00 NETTO | ■ 2740,00 NETTO | ■ 2740,00 NETTO | ■ 2740,00 NETTO |
| ■ 3037,00 NETTO | ■ 3037,00 NETTO | ■ 3037,00 NETTO | ■ 3037,00 NETTO | ■ 3037,00 NETTO |
| ■ 3643,00 NETTO | ■ 3643,00 NETTO | ■ 3643,00 NETTO | ■ 3643,00 NETTO | ■ 3643,00 NETTO |



| | | | | | | | | | |
|-----------------------------|--------------------|-------------------------|------------------------|-----------------------------|-------------------------|------------------------|-----------------------------|---------------------|--------------------------|
| PAOLO UNO NERO PRIMO | DARIO PRIMO | DARIO NERO PRIMO | DARIO UNO PRIMO | DARIO UNO NERO PRIMO | FABIO NERO PRIMO | FABIO UNO PRIMO | FABIO UNO NERO PRIMO | ANGELO PRIMO | ANGELO NERO PRIMO |
| ■ 2449,00 NETTO | ■ 2449,00 NETTO | ■ 2449,00 NETTO | ■ 2449,00 NETTO | ■ 2449,00 NETTO | ■ 2740,00 NETTO | ■ 2740,00 NETTO | ■ 2740,00 NETTO | ■ 2795,00 NETTO | ■ 2795,00 NETTO |
| ■ 2746,00 NETTO | ■ 2746,00 NETTO | ■ 2746,00 NETTO | ■ 2746,00 NETTO | ■ 2746,00 NETTO | ■ 3037,00 NETTO | ■ 3037,00 NETTO | ■ 3037,00 NETTO | ■ 3092,00 NETTO | ■ 3092,00 NETTO |
| ■ 3352,00 NETTO | ■ 3352,00 NETTO | ■ 3352,00 NETTO | ■ 3352,00 NETTO | ■ 3352,00 NETTO | ■ 3643,00 NETTO | ■ 3643,00 NETTO | ■ 3643,00 NETTO | ■ 3698,00 NETTO | ■ 3698,00 NETTO |

PRIMO 68

DRZWI JEDNOSKRZYDŁOWE PŁASKIE

CENY w katalogu obejmują skrzydło 80, 90 cm

DOPLATA do szyb: grafit, czarna, klasy P4: 200,00 NETTO



MOŻLIWOŚCI SKRÓTU 15 cm

CENA SKRÓTU 250,00 NETTO od 2 do 15 cm

GRUBOŚĆ SKRZYDŁA 68 mm
SZEROKOŚĆ SKRZYDŁA 80N, 90 cm

OŚCIEŻNICA ENERGO
CIEPŁA OŚCIEŻNICA
POLECAMY

MODELE Z RAMKĄ INOX LUB NERO DO WYBORU

DIEGO PRIMO
2795,00 NETTO
3092,00 NETTO
3698,00 NETTO

DIEGO NERO PRIMO
2795,00 NETTO
3092,00 NETTO
3698,00 NETTO

CARLO PRIMO
2795,00 NETTO
3092,00 NETTO
3698,00 NETTO

CENA: ■ DRZWI BEZ OKUĆ (ośc. metalowa) ■ DRZWI Z OKUCIAMI (ośc. metalowa) ■ DRZWI Z OKUCIAMI (ośc. energo)



CARLO NERO PRIMO
2795,00 NETTO
3092,00 NETTO
3698,00 NETTO



CARLO UNO PRIMO
2795,00 NETTO
3092,00 NETTO
3698,00 NETTO



CARLO UNO NERO PRIMO
2795,00 NETTO
3092,00 NETTO
3698,00 NETTO



CARLO DUE PRIMO
2795,00 NETTO
3092,00 NETTO
3698,00 NETTO



CARLO DUE NERO PRIMO
2795,00 NETTO
3092,00 NETTO
3698,00 NETTO



LEONARDO PRIMO
2795,00 NETTO
3092,00 NETTO
3698,00 NETTO

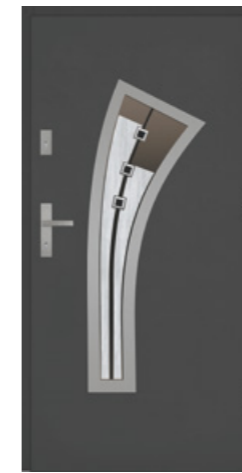

LEONARDO DIP PRIMO
2995,00 NETTO
3292,00 NETTO
3898,00 NETTO

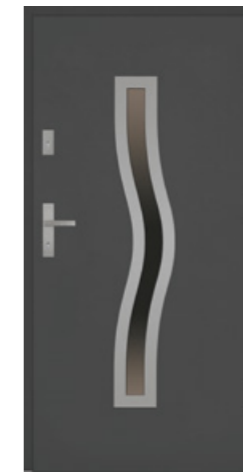

RINO PRIMO
2795,00 NETTO
3092,00 NETTO
3698,00 NETTO



IVO PRIMO
2827,00 NETTO
3124,00 NETTO
3730,00 NETTO



IVO UNO PRIMO
2827,00 NETTO
3124,00 NETTO
3730,00 NETTO



EMILIO PRIMO
2827,00 NETTO
3124,00 NETTO
3730,00 NETTO



EMILIO NERO PRIMO
2827,00 NETTO
3124,00 NETTO
3730,00 NETTO



EMILIO UNO PRIMO
2827,00 NETTO
3124,00 NETTO
3730,00 NETTO



EMILIO UNO NERO PRIMO
2827,00 NETTO
3124,00 NETTO
3730,00 NETTO



MARCELLO PRIMO
2827,00 NETTO
3124,00 NETTO
3730,00 NETTO



MARCELLO NERO PRIMO
2827,00 NETTO
3124,00 NETTO
3730,00 NETTO



MARCELLO UNO PRIMO
2827,00 NETTO
3124,00 NETTO
3730,00 NETTO



MARCELLO UNO NERO PRIMO
2827,00 NETTO
3124,00 NETTO
3730,00 NETTO



MATTEO PRIMO
2827,00 NETTO
3124,00 NETTO
3730,00 NETTO

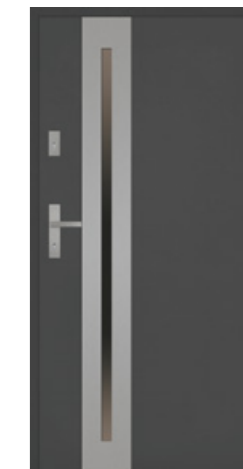

MATTEO UNO PRIMO
2827,00 NETTO
3124,00 NETTO
3730,00 NETTO

PRIMO 68

DRZWI JEDNOSKRZYDŁOWE PŁASKIE

CENY w katalogu obejmują skrzydło 80, 90 cm

DOPLATA do szyb: grafit, czarna, klasy P4: 200,00 NETTO

OŚCIEŻNICA
ENERGO
CIEPŁA OŚCIEŻNICA
POLECAMY

MOŻLIWOŚCI SKRÓTU 15 cm

CENA SKRÓTU
250,00 NETTO
od 2 do 15 cm

GRUBOŚĆ SKRZYDŁA 68 mm
SZEROKOŚĆ SKRZYDŁA 80N, 90 cm

MODELE Z RAMKĄ INOX LUB NERO DO WYBORU



możliwość skrótu do 10 cm

SERGIO PRIMO
■ 2827,00 NETTO
■ 3124,00 NETTO
■ 3730,00 NETTO



możliwość skrótu do 10 cm

SERGIO UNO PRIMO
■ 2827,00 NETTO
■ 3124,00 NETTO
■ 3730,00 NETTO



możliwość skrótu do 10 cm

LUCIANO NERO PRIMO
■ 2827,00 NETTO
■ 3124,00 NETTO
■ 3730,00 NETTO



ANGELO 5 PRIMO
■ 2925,00 NETTO
■ 3222,00 NETTO
■ 3828,00 NETTO



MARIO PRIMO
■ 2925,00 NETTO
■ 3222,00 NETTO
■ 3828,00 NETTO



możliwość skrótu do 10 cm

LORENZO PLUS PRIMO
■ 2978,00 NETTO
■ 3275,00 NETTO
■ 3881,00 NETTO



do wyczerpania zapasów

LORENZO DIP PLUS PRIMO
■ 3178,00 NETTO
■ 3475,00 NETTO
■ 4081,00 NETTO



ENRICO PRIMO
■ 2925,00 NETTO
■ 3222,00 NETTO
■ 3828,00 NETTO



do wyczerpania zapasów

ENRICO DIP PRIMO
■ 3125,00 NETTO
■ 3422,00 NETTO
■ 4028,00 NETTO

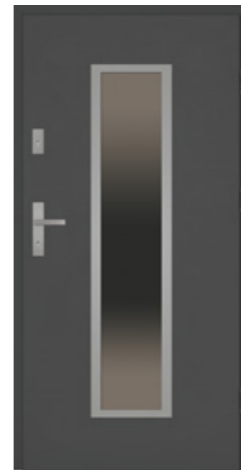

ENZO PRIMO
■ 3136,00 NETTO
■ 3433,00 NETTO
■ 4039,00 NETTO



ENZO NERO PRIMO
■ 3136,00 NETTO
■ 3433,00 NETTO
■ 4039,00 NETTO



możliwość skrótu do 10 cm

GIANO PRIMO
■ 3136,00 NETTO
■ 3433,00 NETTO
■ 4039,00 NETTO



możliwość skrótu do 10 cm

GIANO NERO PRIMO
■ 3136,00 NETTO
■ 3433,00 NETTO
■ 4039,00 NETTO

CENA: ■ DRZWI BEZ OKUĆ (ość. metalowa) ■ DRZWI Z OKUCIAMI (ość. metalowa) ■ DRZWI Z OKUCIAMI (ość. energo)



możliwość skrótu do 10 cm

LUCIANO UNO PRIMO
■ 2827,00 NETTO
■ 3124,00 NETTO
■ 3730,00 NETTO



możliwość skrótu do 10 cm

ALFREDO PRIMO
■ 2827,00 NETTO
■ 3124,00 NETTO
■ 3730,00 NETTO



LORENZO PRIMO
■ 2925,00 NETTO
■ 3222,00 NETTO
■ 3828,00 NETTO



do wyczerpania zapasów

LORENZO DIP PRIMO
■ 3125,00 NETTO
■ 3422,00 NETTO
■ 4028,00 NETTO



RICARDO PRIMO
■ 2925,00 NETTO
■ 3222,00 NETTO
■ 3828,00 NETTO



APLIKACJA 3 PRIMO
■ 2088,00 NETTO
■ 2385,00 NETTO
■ 2991,00 NETTO



APLIKACJA 4 PRIMO
■ 2088,00 NETTO
■ 2385,00 NETTO
■ 2991,00 NETTO



APLIKACJA 5 PRIMO
■ 2088,00 NETTO
■ 2385,00 NETTO
■ 2991,00 NETTO



APLIKACJA 6 PRIMO
■ 2088,00 NETTO
■ 2385,00 NETTO
■ 2991,00 NETTO



APLIKACJA 7 PRIMO
■ 2088,00 NETTO
■ 2385,00 NETTO
■ 2991,00 NETTO

CENA OBEJMUJE APLIKACJE PO JEDNEJ STRONIE DRZWI (dopłata do aplikacji po drugiej stronie drzwi: 310,00 NETTO)

DRZWI 56 mm

KOLEKCJA: CLASSICO 56

MISTRZOWSKA

JAKOŚĆ

setto

CLASSICO 56

DRZWI JEDNOSKRZYDŁOWE PŁASKIE

INFORMACJE TECHNICZNE

CLASSICO 56 (56 mm)

DANE TECHNICZNE SKRZYDŁA DRZWIOWEGO

| | | |
|----------|--|--|
| SKRZYDŁO | waga skrzydła pełnego w kg dla 80, 90 cm | 20,22 - 25,28 |
| | grubość w mm | 56 ± 1 |
| | wypełnienie | styropian |
| | grubość blachy w mm | 0,5 - 0,7 |
| | rodzaj powłoki | drewnopodobne |
| | bolce przeciwwyważeniowe | 3 |
| | przyłga (felc) | 3-stronna |
| | grubość przyłgi w mm | 19 |
| | grubość wręgi w mm | 36 |
| | wsp. przenikalności cieplnej (z ościeżnicą metalową) | pełne U=1,5 W/(m ² ·K) przeszkłone U=1,6 W/(m ² ·K) |
| ZAWIASY | rodzaj | trójdzielny |
| | powłoka | ocynk biały |
| | kłasa | 7 |
| | ilość | 3 |
| ZAMKI | podstawowy 3-bolcowy | na wkładkę patentową |
| | dotatkowy 3-bolcowy | na wkładkę patentową |

CLASSICO 56 (56 mm)

| Rozmiar | Szerokość otworu w świetle ościeżnicy (cm) | Wysokość otworu w świetle ościeżnicy (cm) | Szerokość drzwi z ościeżnicą (cm) | Wysokość drzwi z ościeżnicą (cm) | Szerokość otworu w murze (cm) | Wysokość otworu w murze (cm) |
|---|--|---|-----------------------------------|----------------------------------|-------------------------------|------------------------------|
| wymiary dla ościeżnicy metalowej i ENERGO | | | | | | |
| 80 | 79,5 | 199 | 89,5 | 206 | 91,5 | 207 |
| 90 | 90 | 200 | 100 | 207 | 102 | 208 |
| 100 | 100 | 200 | 110 | 207 | 112 | 208 |
| wymiary dla ościeżnicy SOLIDO | | | | | | |
| 80 | 79,9 | 200 | 89,9 | 206,7 | 91 | 208 |
| 90 | 90,5 | 200,8 | 100,5 | 207,5 | 102,5 | 208,5 |
| 100 | 100,5 | 200,8 | 110,5 | 207,5 | 112,5 | 208,5 |

KONSTRUKCJA DRZWI

Skrzydło pełne lub przeszkłone CLASSICO 56 wykonane jest w wersji przylgowej o grubości 56 mm ± 1 mm. Zewnętrzną powierzchnię wykonano z najwyższej jakości blachy cynkowej ognioowo pokrytej folią PVC w kolorach: złoty dąb, orzech, biały i antracyt. Powierzchnia dodatkowo zabezpieczona jest folią ochronną, którą należy zdjąć niezwłocznie po montażu drzwi. Wypełnienie termoizolacyjne stanowi polistyren ekspandowany. W skrzydle zamontowano wzmocnienia w miejscu osadzenia zawiasów i zamków. Standardowo drzwi wyposażone są w dwa zamki trójbolcowe na wkładkę patentową w rozmiarze 30/50. Skrzydło wyposażone jest w uszczelkę i trzy bolce przeciwwyważeniowe. Istnieje możliwość skracania drzwi od 2,5 cm do 15 cm. Ościeżnica drzwi wykonana jest z kształowników stalowych ocynkowanych, pokryta laminatem drewnopodobnym w wersji składanej.

Dostępna również ościeżnica aluminiowa SOLIDO bądź drewniano-metalowa ENERGO, oklejona okleiną PVC w kolorze skrzydła: złoty dąb, orzech, antracyt i biały. Wysokiej jakości wciskana uszczelka zapewnia szczelność i cichą pracę drzwi. Skrzydła posiadają 3 zawiasy trójdzielne używane w drzwiach antywłamaniowych. Drzwi są przeznaczone do montażu w pomieszczeniach mieszkalnych, użyteczności publicznej i pomieszczeniach przemysłowych jako zewnętrzne lub wewnętrzne. Drzwi są odporne na zniekształcenia, warunki pogodowe, mają wzmocnioną konstrukcję stalową, oraz zwiększoną odporność na wilgoć.

PRZESZKLENIA

Przeszklenia ozdobne z ramkami ze stali nierdzewnej INOX, struktura szczotkowana. Charakteryzują się brakiem łączenia elemen-

| | |
|-----------------------------|-----------------------------|
| OŚCIEŻNICA SOLIDO | OŚCIEŻNICA ENERGO |
| ALUMINIOWA OŚCIEŻNICA | ALUMINIOWA OŚCIEŻNICA |
| POLECAMY | POLECAMY |

 GRUBOŚĆ SKRZYDŁA **56 mm**

 SZEROKOŚĆ SKRZYDŁA
80 cm
90, 100 cm

27 dB
IZOLACYJNOŚĆ
AKUSTYCZNA

1,4 W/(m²·K)
WSPÓŁCZYNNIK
CIEPŁA

UWAGA

Współczynnik izolacyjności akustycznej i przenikalności cieplnej dotyczy drzwi pełnych w pakiecie z ościeżnicą drewniano - metalową (tzw. ciepłą - ENERGO).

MOŻLIWOŚĆ
SKRÓTU
15 cm

CENA SKRÓTU

250,00 NETTO
od 2,5 do 15 cm

tów w narożnikach, oraz brakiem zaślepek montażowych od strony wewnętrznej. Szyby MLECZNE, LUSTRZANE, TYPU REFLEX O ODCIENIU BRĄZOWYM, na specjalne zamówienie szyby PRZEZROCZYSTE, typu "LUSTRO WENECKIE", GRAFITOWE, CZARNE (za dopłatą) i w opcji dodatkowej szyba klasy bezpieczeństwa P4 (za dodatkową opłatą dla każdego rodzaju przeszklenia). Przeszklenia Ceramic w szybach DIP wykonane w technologii ceramicznego druku cyfrowego utwardzane w procesie hartowania, zespolone w pakiecie ze szkłem przeciwsłonecznym (refleksyjnym).

Ramki INOX należy konserwować co pół roku specjalistycznym preparatem do czyszczenia i konserwacji stali nierdzewnej.

WYPOSAŻENIE

1,5 W/(m²·K)
WSPÓŁCZYNNIK
CIEPŁA (pełne)



1,6 W/(m²·K)
WSPÓŁCZYNNIK
CIEPŁA (przeszłone)



STANDARDOWE

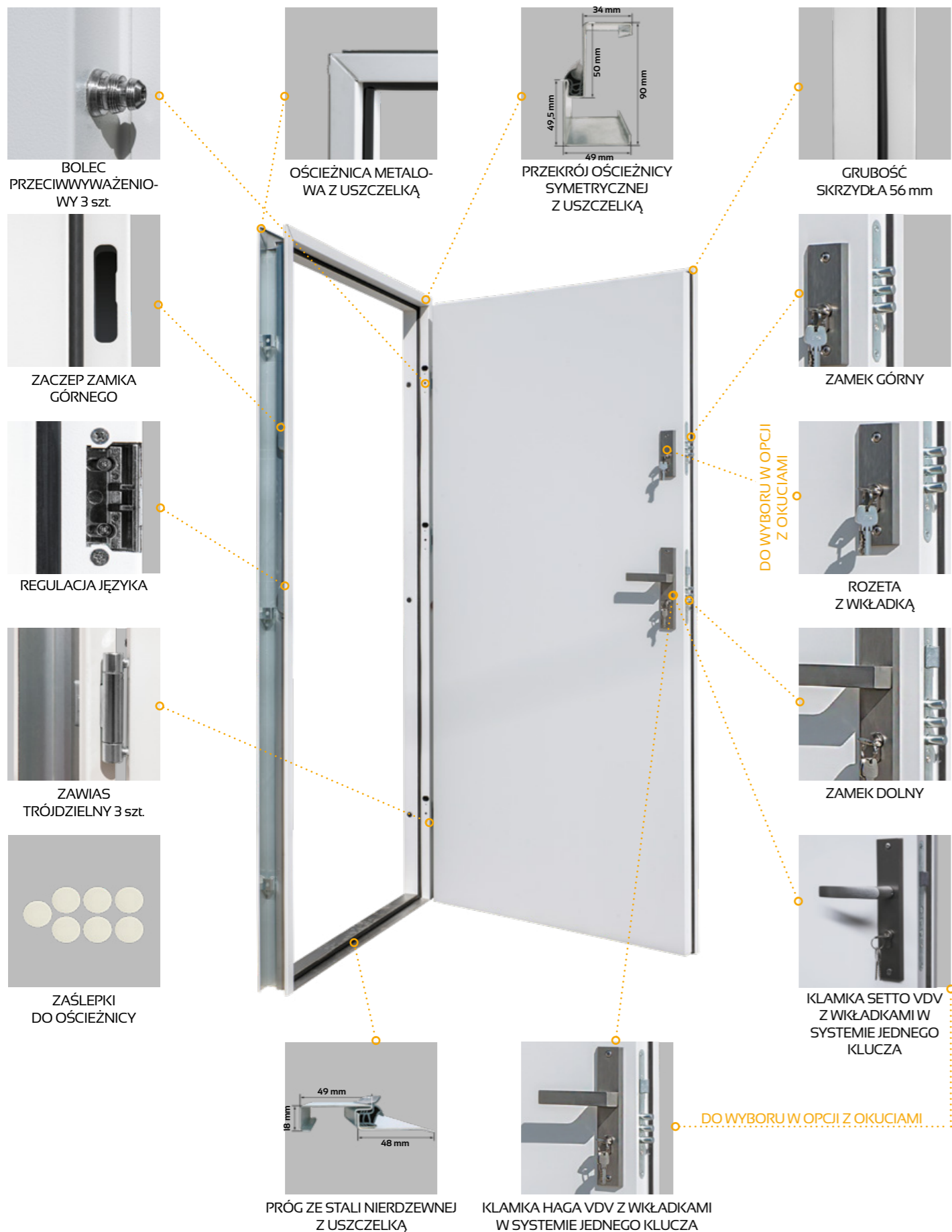

WYPOSAŻENIE

1,4 W/(m²·K)
WSPÓŁCZYNNIK
CIEPŁA (pełne)



1,5 W/(m²·K)
WSPÓŁCZYNNIK
CIEPŁA (przeszłone)



ZA DOPŁATĄ

POLECAMY OŚCIEŻNICA ENERGO



Ościeżnica drewniano-metalowa ENERGO 56 mm wykonana jest z drewna klejonego sosnowego, pokryta kształtownikiem metalowym oklejonym okleiną PVC w kolorze skrzydła, zawias trójdzielny, próg ze stali nierdzewnej.

DOPŁATA do ościeżnicy ENERGO*
dla skrzydła 80, 90 cm
535,00 NETTO
dla skrzydła 100 cm
740,00 NETTO

*dopłatę należy doliczyć do cen z ośc. metalową

DOSTĘPNE KOLORY:



ZŁOTY DĄB ORZECH

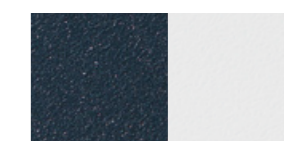

ANTRACYT BIAŁY



ZAWIAS TRÓJDZIELNY



REGULACJA JĘZYKA

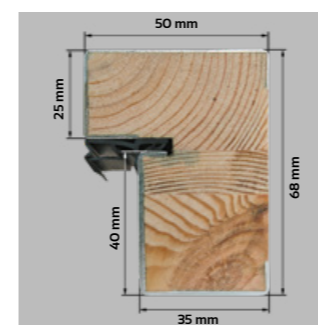

PRZEKRÓJ OŚCIEŻNICY ENERGO

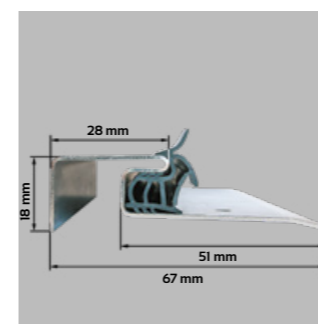

PRÓG ZE STALI NIERDZEWNEJ

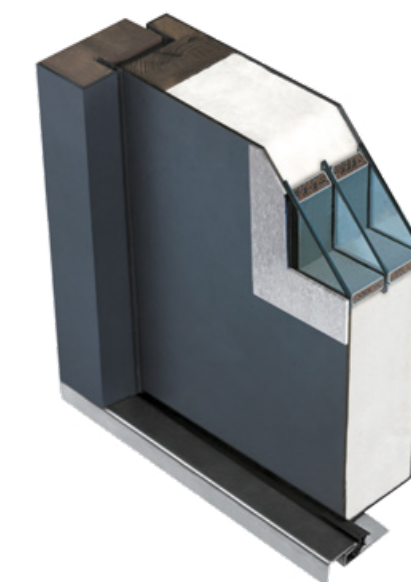

PRZEKRÓJ SKRZYDŁA Z OŚCIEŻNICĄ ENERGO

WYPOSAŻENIE



ZAWIAS TRÓJDZIELNY



REGULACJA JĘZYKA

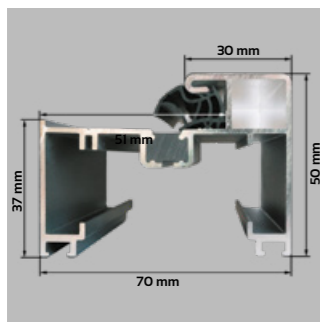

PRZEKRÓJ OŚCIEŻNICY SOLIDO

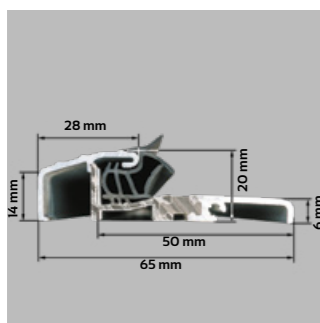

PRÓG ALUMINIOWY Z WKŁADKĄ TERMICZNĄ



ZA DOPLATĄ

POLECAMY OŚCIEŻNICA SOLIDO

DO WYCZERPANIA ZAPASÓW



Ościeżnica aluminiowa SOLIDO 56 mm wykonana jest z kształtownika aluminiowego pokrytego folią PVC w kolorze skrzydła, zawias trójdzielny, próg aluminiowy z wkładką termiczną.

DOPLATA do ościeżnicy SOLIDO*
dla skrzydła 80, 90 cm
670,00 NETTO
dla skrzydła 100 cm
876,00 NETTO

*dopłatę należy doliczyć do cen z ości. metalową

DOSTĘPNE KOLORY:

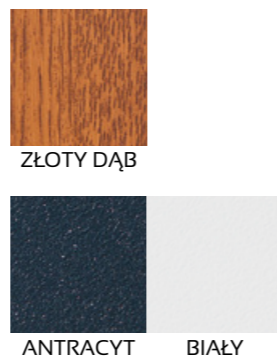

CLASSICO 56

DRZWI JEDNOSKRZYDŁOWE PŁASKIE

CENY w katalogu obejmują skrzydło 80 i 90 cm

DOPLATA do drzwi 100 cm: 150,00 NETTO
DOPLATA do szyb: grafit, czarna, klasy P4: 200,00 NETTO

MOŻLIWOŚCI SKRÓTU 15 cm
CENA SKRÓTU 250,00 NETTO od 2,5 do 15 cm



ZŁOTY DĄB ORZECH

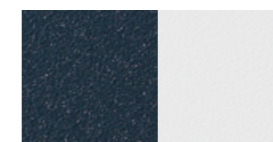

ANTRACYT BIAŁY

PRZESZKLENIE w modelu MARCO REFLEX CLASSICO występuje tylko w wersji REFLEX BRĄZOWY.

| | |
|-----------------------|-----------------------|
| OŚCIEŻNICA SOLIDO | OŚCIEŻNICA ENERGO |
| ALUMINIOWA OŚCIEŻNICA | ALUMINIOWA OŚCIEŻNICA |
| ALUMINIOWA OŚCIEŻNICA | ALUMINIOWA OŚCIEŻNICA |
| POLECAMY | POLECAMY |



MODELE Z RAMKĄ INOX LUB NERO DO WYBORU

CENA: DRZWI BEZ OKUĆ (ośc. metalowa) DRZWI Z OKUCIAMI (ośc. metalowa) DRZWI Z OKUCIAMI (ośc. energo) DRZWI Z OKUCIAMI (ośc. solido)

| | | | | |
|--------------------------------|------------------------------|----------------------------|----------------------------|--------------------------------|
| | | | | |
| PEŁNE CLASSICO | MARCO REFLEX CLASSICO | PAOLO CLASSICO | PAOLO NERO CLASSICO | PAOLO UNO CLASSICO |
| 1680,00 NETTO | 2286,00 NETTO | 2351,00 NETTO | 2351,00 NETTO | 2351,00 NETTO |
| 1977,00 NETTO | 2583,00 NETTO | 2648,00 NETTO | 2648,00 NETTO | 2648,00 NETTO |
| 2512,00 NETTO | 3118,00 NETTO | 3183,00 NETTO | 3183,00 NETTO | 3183,00 NETTO |
| 2647,00 NETTO | 3253,00 NETTO | 3318,00 NETTO | 3318,00 NETTO | 3318,00 NETTO |
| | | | | |
| PAOLO UNO NERO CLASSICO | DARIO CLASSICO | DARIO NERO CLASSICO | DARIO UNO CLASSICO | DARIO UNO NERO CLASSICO |
| 2351,00 NETTO | 2351,00 NETTO | 2351,00 NETTO | 2351,00 NETTO | 2351,00 NETTO |
| 2648,00 NETTO | 2648,00 NETTO | 2648,00 NETTO | 2648,00 NETTO | 2648,00 NETTO |
| 3183,00 NETTO | 3183,00 NETTO | 3183,00 NETTO | 3183,00 NETTO | 3183,00 NETTO |
| 3318,00 NETTO | 3318,00 NETTO | 3318,00 NETTO | 3318,00 NETTO | 3318,00 NETTO |

CLASSICO 56

DRZWI JEDNOSKRZYDŁOWE PŁASKIE

CENY w katalogu obejmują skrzydło 80, 90 cm

DOPLATA do drzwi 100 cm: 150,00 NETTO
DOPLATA do szyb: grafit, czarna, klasy P4: 200,00 NETTO



MOŻLIWOŚCI SKRÓTU 15 cm

CENA SKRÓTU 250,00 NETTO od 2,5 do 15 cm

OŚCIEŻNICA SOLIDO ALUMINIOWA OŚCIEŻNICA POLECAMY
OŚCIEŻNICA ENERGO CIEPŁA OŚCIEŻNICA POLECAMY

GRUBOŚĆ SKRZYDŁA 56 mm
SZEROKOŚĆ SKRZYDŁA 80, 90, 100 cm

MODELE Z RAMKĄ INOX LUB NERO DO WYBORU

RAFFAELLO CLASSICO
2351,00 NETTO
2648,00 NETTO
3183,00 NETTO
3318,00 NETTO

RAFFAELLO UNO CLASSICO
2351,00 NETTO
2648,00 NETTO
3183,00 NETTO
3318,00 NETTO

ANGELO 4 UNO CLASSICO
2628,00 NETTO
2925,00 NETTO
3460,00 NETTO
3595,00 NETTO

FABIO UNO CLASSICO
2644,00 NETTO
2941,00 NETTO
3476,00 NETTO
3611,00 NETTO

FABIO UNO NERO CLASSICO
2644,00 NETTO
2941,00 NETTO
3476,00 NETTO
3611,00 NETTO

ANGELO CLASSICO
2697,00 NETTO
2994,00 NETTO
3529,00 NETTO
3664,00 NETTO

DIEGO CLASSICO
2697,00 NETTO
2994,00 NETTO
3529,00 NETTO
3664,00 NETTO

DIEGO NERO CLASSICO
2697,00 NETTO
2994,00 NETTO
3529,00 NETTO
3664,00 NETTO

DIEGO DIP CLASSICO
2897,00 NETTO
3194,00 NETTO
3729,00 NETTO
3864,00 NETTO

CARLO CLASSICO
2697,00 NETTO
2994,00 NETTO
3529,00 NETTO
3664,00 NETTO

CARLO NERO CLASSICO
2697,00 NETTO
2994,00 NETTO
3529,00 NETTO
3664,00 NETTO

CARLO UNO CLASSICO
2697,00 NETTO
2994,00 NETTO
3529,00 NETTO
3664,00 NETTO

CARLO DUE CLASSICO
2697,00 NETTO
2994,00 NETTO
3529,00 NETTO
3664,00 NETTO

CENA: DRZWI BEZ OKUĆ (ośc. metalowa) DRZWI Z OKUCIAMI (ośc. metalowa) DRZWI Z OKUCIAMI (ośc. energo) DRZWI Z OKUCIAMI (ośc. solido)



ANGELO 4 DUE CLASSICO
2628,00 NETTO
2925,00 NETTO
3460,00 NETTO
3595,00 NETTO



ANTONIO CLASSICO
2644,00 NETTO
2941,00 NETTO
3476,00 NETTO
3611,00 NETTO



FABIO CLASSICO
2644,00 NETTO
2941,00 NETTO
3476,00 NETTO
3611,00 NETTO



FABIO NERO CLASSICO
2644,00 NETTO
2941,00 NETTO
3476,00 NETTO
3611,00 NETTO



FABIO DIP CLASSICO
2844,00 NETTO
3141,00 NETTO
3676,00 NETTO
3811,00 NETTO



LEONARDO CLASSICO
2697,00 NETTO
2994,00 NETTO
3529,00 NETTO
3664,00 NETTO



LEONARDO DIP CLASSICO
2897,00 NETTO
3194,00 NETTO
3729,00 NETTO
3864,00 NETTO



RINO CLASSICO
2697,00 NETTO
2994,00 NETTO
3529,00 NETTO
3664,00 NETTO



IVO CLASSICO
2730,00 NETTO
3027,00 NETTO
3562,00 NETTO
3697,00 NETTO



IVO UNO CLASSICO
2730,00 NETTO
3027,00 NETTO
3562,00 NETTO
3697,00 NETTO

CLASSICO 56

DRZWI JEDNOSKRZYDŁOWE PŁASKIE

CENY w katalogu obejmują skrzydło 80, 90 cm

DOPLATA do drzwi 100 cm: 150,00 NETTO
DOPLATA do szyb: grafit, czarna, klasy P4: 200,00 NETTO



MOŻLIWOŚCI SKRÓTU 15 cm

CENA SKRÓTU 250,00 NETTO od 2,5 do 15 cm

możliwość skrótu do 10 cm

| | | |
|---|---------|-------|
| ■ | 2730,00 | NETTO |
| ■ | 3027,00 | NETTO |
| ■ | 3562,00 | NETTO |
| ■ | 3697,00 | NETTO |

| | |
|--------------------------|--------------------------|
| OŚCIEŻNICA SOLIDO | OŚCIEŻNICA ENERGO |
| ALUMINIOWA OŚCIEŻNICA | CIĘPŁA OŚCIEŻNICA |
| POLECAMY | POLECAMY |



MODELE Z RAMKĄ, INOX LUB NERO DO WYBORU



| | | |
|---|---------|-------|
| ■ | 2730,00 | NETTO |
| ■ | 3027,00 | NETTO |
| ■ | 3562,00 | NETTO |
| ■ | 3697,00 | NETTO |



| | | |
|---|---------|-------|
| ■ | 2730,00 | NETTO |
| ■ | 3027,00 | NETTO |
| ■ | 3562,00 | NETTO |
| ■ | 3697,00 | NETTO |

CENA: ■ DRZWI BEZ OKUĆ (ośc. metalowa) ■ DRZWI Z OKUCIAMI (ośc. metalowa) ■ DRZWI Z OKUCIAMI (ośc. energo) ■ DRZWI Z OKUCIAMI (ośc. solido)



| | | |
|---|---------|-------|
| ■ | 2730,00 | NETTO |
| ■ | 3027,00 | NETTO |
| ■ | 3562,00 | NETTO |
| ■ | 3697,00 | NETTO |



| | | |
|---|---------|-------|
| ■ | 2730,00 | NETTO |
| ■ | 3027,00 | NETTO |
| ■ | 3562,00 | NETTO |
| ■ | 3697,00 | NETTO |



| | | |
|---|---------|-------|
| ■ | 2730,00 | NETTO |
| ■ | 3027,00 | NETTO |
| ■ | 3562,00 | NETTO |
| ■ | 3697,00 | NETTO |



| | | |
|---|---------|-------|
| ■ | 2730,00 | NETTO |
| ■ | 3027,00 | NETTO |
| ■ | 3562,00 | NETTO |
| ■ | 3697,00 | NETTO |



| | | |
|---|---------|-------|
| ■ | 2730,00 | NETTO |
| ■ | 3027,00 | NETTO |
| ■ | 3562,00 | NETTO |
| ■ | 3697,00 | NETTO |



| | | |
|---|---------|-------|
| ■ | 2730,00 | NETTO |
| ■ | 3027,00 | NETTO |
| ■ | 3562,00 | NETTO |
| ■ | 3697,00 | NETTO |



| | | |
|---|---------|-------|
| ■ | 2827,00 | NETTO |
| ■ | 3124,00 | NETTO |
| ■ | 3659,00 | NETTO |
| ■ | 3794,00 | NETTO |



| | | |
|---|---------|-------|
| ■ | 3027,00 | NETTO |
| ■ | 3324,00 | NETTO |
| ■ | 3859,00 | NETTO |
| ■ | 3994,00 | NETTO |



| | | |
|---|---------|-------|
| ■ | 2842,00 | NETTO |
| ■ | 3139,00 | NETTO |
| ■ | 3674,00 | NETTO |
| ■ | 3809,00 | NETTO |



| | | |
|---|---------|-------|
| ■ | 3042,00 | NETTO |
| ■ | 3339,00 | NETTO |
| ■ | 3874,00 | NETTO |
| ■ | 4009,00 | NETTO |

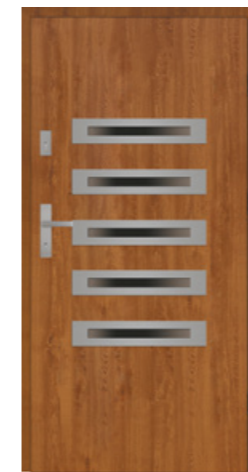

| | | |
|---|---------|-------|
| ■ | 2842,00 | NETTO |
| ■ | 3139,00 | NETTO |
| ■ | 3674,00 | NETTO |
| ■ | 3809,00 | NETTO |



| | | |
|---|---------|-------|
| ■ | 2842,00 | NETTO |
| ■ | 3139,00 | NETTO |
| ■ | 3674,00 | NETTO |
| ■ | 3809,00 | NETTO |



| | | |
|---|---------|-------|
| ■ | 2881,00 | NETTO |
| ■ | 3178,00 | NETTO |
| ■ | 3713,00 | NETTO |
| ■ | 3848,00 | NETTO |



| | | |
|---|---------|-------|
| ■ | 3081,00 | NETTO |
| ■ | 3378,00 | NETTO |
| ■ | 3913,00 | NETTO |
| ■ | 4048,00 | NETTO |



| | | |
|---|---------|-------|
| ■ | 3059,00 | NETTO |
| ■ | 3356,00 | NETTO |
| ■ | 3891,00 | NETTO |
| ■ | 4026,00 | NETTO |



| | | |
|---|---------|-------|
| ■ | 1990,00 | NETTO |
| ■ | 2287,00 | NETTO |
| ■ | 2822,00 | NETTO |
| ■ | 2957,00 | NETTO |



| | | |
|---|---------|-------|
| ■ | 1990,00 | NETTO |
| ■ | 2287,00 | NETTO |
| ■ | 2822,00 | NETTO |
| ■ | 2957,00 | NETTO |

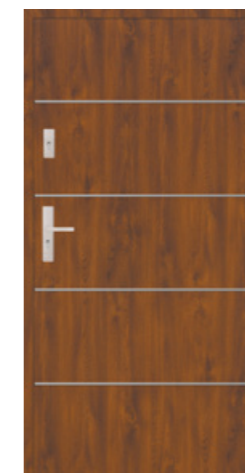

| | | |
|---|---------|-------|
| ■ | 1990,00 | NETTO |
| ■ | 2287,00 | NETTO |
| ■ | 2822,00 | NETTO |
| ■ | 2957,00 | NETTO |



| | | |
|---|---------|-------|
| ■ | 1990,00 | NETTO |
| ■ | 2287,00 | NETTO |
| ■ | 2822,00 | NETTO |
| ■ | 2957,00 | NETTO |



| | | |
|---|---------|-------|
| ■ | 1990,00 | NETTO |
| ■ | 2287,00 | NETTO |
| ■ | 2822,00 | NETTO |
| ■ | 2957,00 | NETTO |

CENA OBEJMUJE APLIKACJE PO JEDNEJ STRONIE DRZWI (dopłata do aplikacji po drugiej stronie drzwi: 310,00 NETTO)

RAMKA + APLIKACJA

GRANDE 68 PŁASKIE, PRIMO 68, CLASSICO 56

DO DRZWI GRUBOŚCI SKRZYDŁA 68 mm i 56 mm

MOŻLIWOŚĆ KONFIGURACJI MODELU DRZWI Z RAMKĄ I APLIKACJĄ DO MODELU DRZWI NALEŻY DO LICZYĆ 310 ZŁ NETTO ZA APLIKACJĘ

MODELE Z RAMKĄ I APLIKACJĄ INOX LUB NERO DO WYBORU

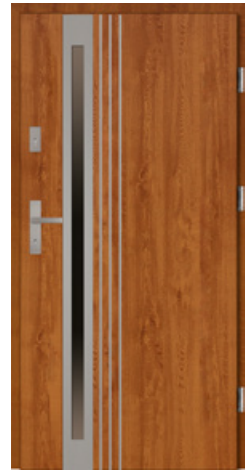

MARCELLO UNO
+ APLIKACJA 4



AUGUSTO UNO
+ APLIKACJA 3



EMILIO UNO NERO
+ APLIKACJA 7



MARCELLO UNO NERO
+ APLIKACJA 7



FABIO + APLIKACJA 5



MATTEO UNO
+ APLIKACJA 6

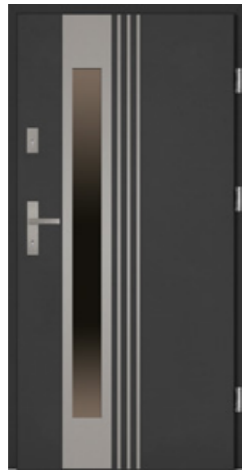

SERGIO UNO
+ APLIKACJA 3



IVO UNO
+ APLIKACJA 7



MARCELLO UNO
+ APLIKACJA 7



MARCELLO
+ APLIKACJA 5



AUGUSTO UNO
+ APLIKACJA 6



PAOLO
+ APLIKACJA 5



MARCELLO UNO
+ APLIKACJA 6



SERGIO UNO
+ APLIKACJA 6



AUGUSTO UNO
+ APLIKACJA 3

DRZWI Z NAŚWIETLAMI

INTARSJE LOFT

DO KOLEKCJI GRANDE 68 PLUS, GRANDE 68 I GRANDE 68 PŁASKIE

PRZYKŁADOWE INTARSJE DOSTĘPNE W KONFIGURACJI Z MODELAMI: FABIO, DIEGO, DARIO, SERGIO, ALFREDO DOTYCZY SZYBY PRZEZROCZYSTEJ, MLECZNEJ, REFLEX I LUSTRO WENECKIE GÓRNE NAŚWIETLE WYSTĘPUJE TYLKO JAKO LOFT 1

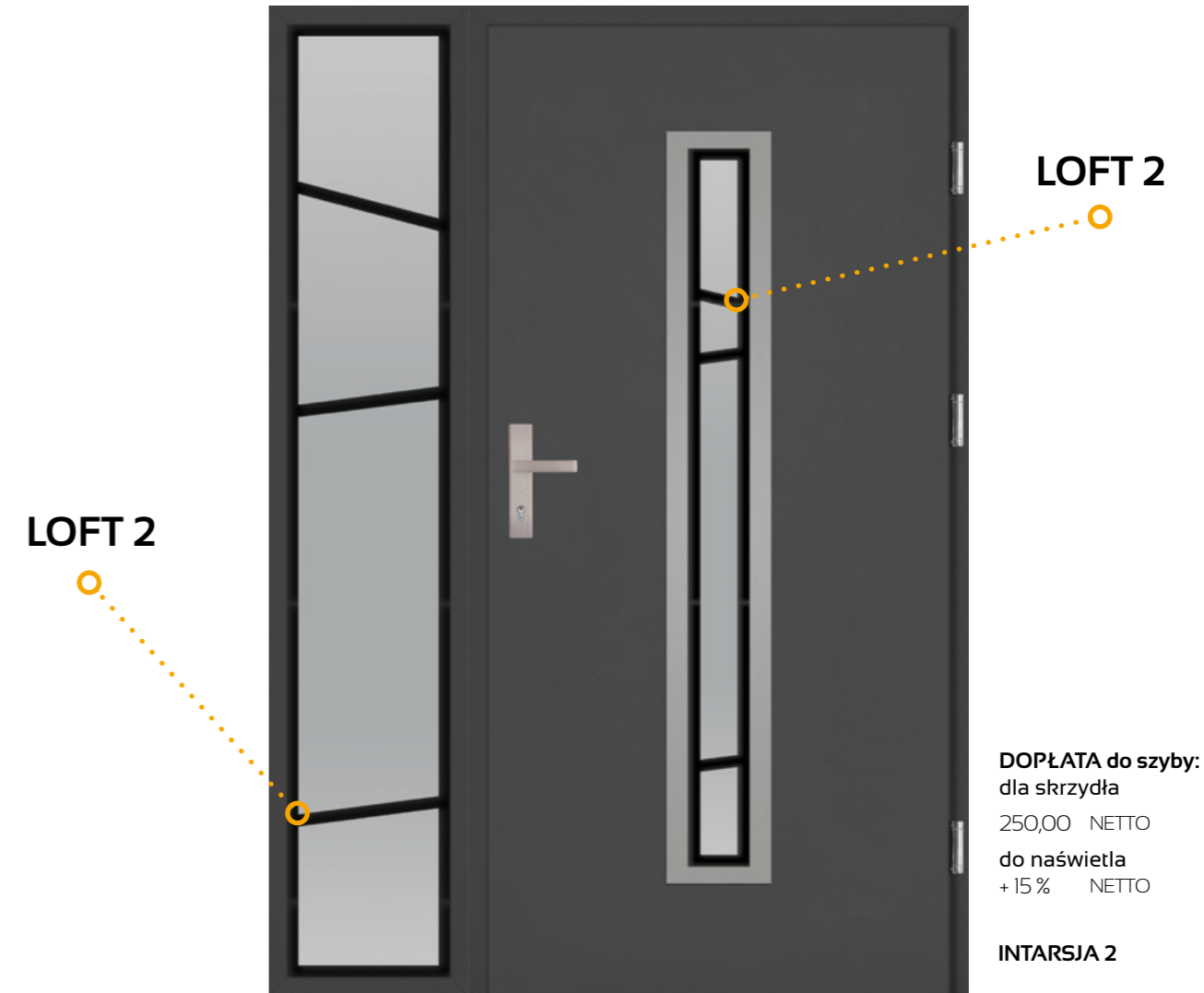

DOPŁATA do szyby:
dla skrzydła
250,00 NETTO
do naświetla
+ 15% NETTO

INTARSJA 2



INTARSJA 1

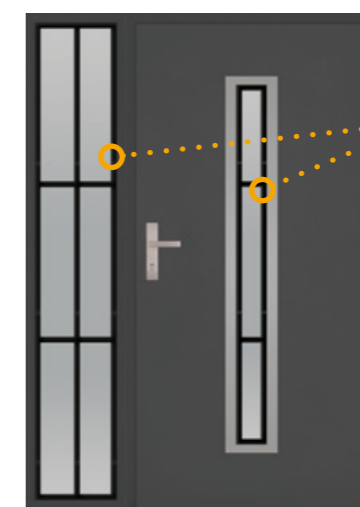

INTARSJA 3

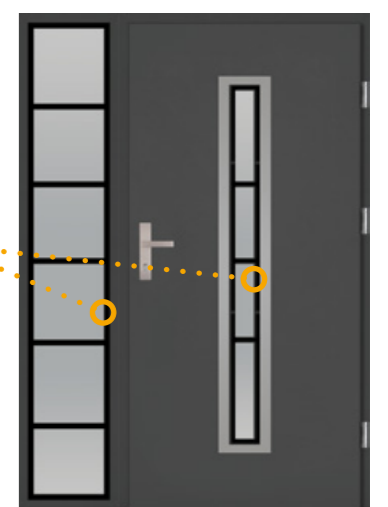

INTARSJA 4

NAŚWIETLA

TERMO / SOLIDO

DO DRZWI GRUBOŚCI SKRZYDŁA 68 mm i 56 mm

NAŚWIETLE wykonane jest z profilu aluminiowego

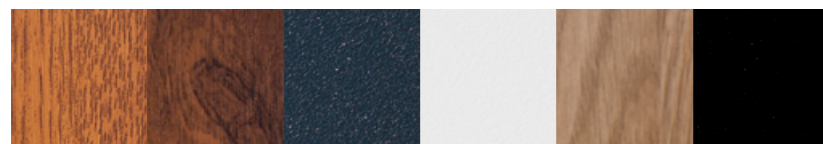

ZŁOTY DĄB ORZECH ANTRACYT BIAŁY WINCHESTER* CZARNY*

*WINCHESTER i CZARNY
NIE WYSTĘPUJE w naświetlach SOLIDO



GRUBOŚĆ SKRZYDŁA 68 mm

TERMO

GRANDE PLUS, GRANDE 68, GRANDE 68 PŁASKIE



GRUBOŚĆ SKRZYDŁA 56 mm

SOLIDO

CLASSICO

BRAK
MOŻLIWOŚCI
SKRÓTU

0,87W/(m²·K)
WSPÓŁCZYNNIK
CIEPŁA

SZEROKOŚĆ
NAŚWIETLI BOCZNYCH

20 - 100 cm

WYSOKOŚĆ
NAŚWIETLI GÓRNYCH

20 - 70 cm

NAŚWIETLA TERMO
SPRZĘNIĄ WYMAGANIA PROGRAMU
„CZYSTE POWIETRZE”

NAŚWIETLA GÓRNE ceny netto

SKŁAD NAŚWIETLI: wkręty mocujące ościeżnicę z naświetlem, taśma rozprężna uszczelniająca łączenie z naświetlem, uszczelka łącząca ościeżnicę z naświetlem

| wysokość | szerość do 110 cm | szerość do 150 cm | szerość do 200 cm | szerość do 250 cm | szerość do 300 cm |
|----------|-------------------|-------------------|-------------------|-------------------|-------------------|
| 20 cm | 1470,00 PLN | 1520,00 PLN | 1570,00 PLN | 1730,00 PLN | 2010,00 PLN |
| 30 cm | 1520,00 PLN | 1570,00 PLN | 1620,00 PLN | 1950,00 PLN | 2220,00 PLN |
| 40 cm | 1570,00 PLN | 1620,00 PLN | 1780,00 PLN | 2170,00 PLN | 2430,00 PLN |
| 50 cm | 1620,00 PLN | 1730,00 PLN | 1950,00 PLN | 2380,00 PLN | 2650,00 PLN |
| 60 cm | 1680,00 PLN | 1780,00 PLN | 2110,00 PLN | 2600,00 PLN | 2870,00 PLN |
| 70 cm | 1730,00 PLN | 1840,00 PLN | 2270,00 PLN | 2810,00 PLN | 3090,00 PLN |

NAŚWIETLA BOCZNE ceny netto

| szerość | wysokość do 210 cm |
|---------|--------------------|
| 20 cm | 1750,00 PLN |
| 30 cm | 1850,00 PLN |
| 40 cm | 1950,00 PLN |
| 50 cm | 2100,00 PLN |
| 60 cm | 2320,00 PLN |
| 70 cm | 2450,00 PLN |
| 80 cm | 2680,00 PLN |
| 90 cm | 2890,00 PLN |
| 100 cm | 3100,00 PLN |

CENA ZESTAWU = wybrany model drzwi z ościeżnicą aluminiową TERMO/SOLIDO

+ naświetle boczne 20, 30, 40, 50, 60, 70, 80, 90, 100 cm
+ naświetle górne 20, 30, 40, 50, 60, 70 cm

Szyba grafit - dopłata 20 %
Szyba czarna - dopłata 20 %

Szyba P4 - dopłata 20 %
Nietypowy wymiar naświetla - dopłata 20 %

Szyba LOFT - dopłata 15 %
Dotyczy szyby przezroczystej, mlecznej, reflex i lustro weneckie

PRZESZKLENIA:

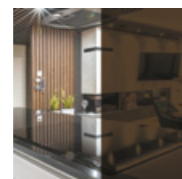

SZYBA REFLEX BRĄZOWY

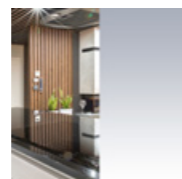

SZYBA LUSTRO*

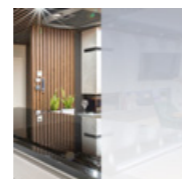

SZYBA LUSTRO WENECKIE

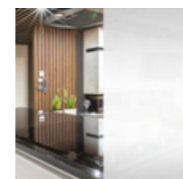

SZYBA MLECZNA

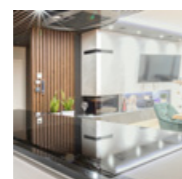

SZYBA PRZECZYSTA

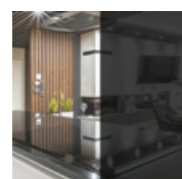

SZYBA GRAFIT

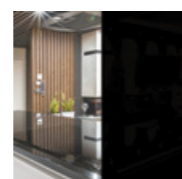

SZYBA CZARNA



SZYBA KLASY P4

* do wyczerpania zapasów



OPCJE NAŚWIETLI:

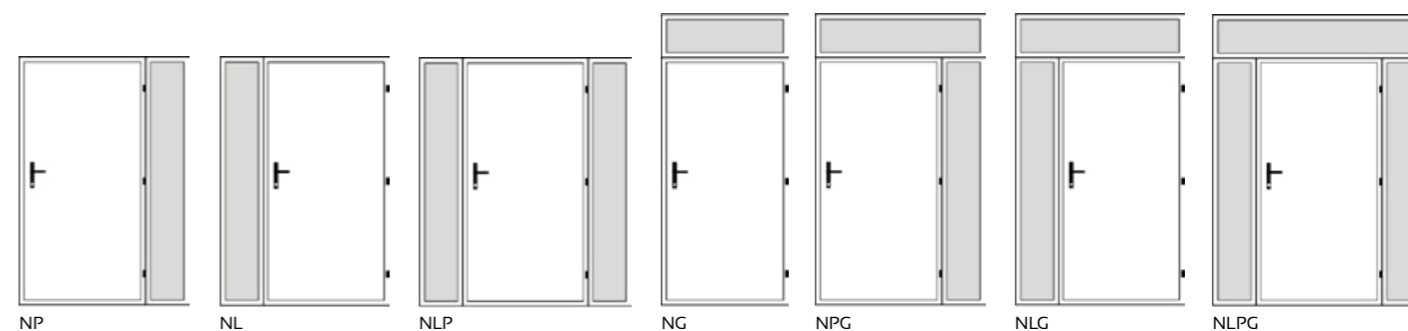

- 1 PROFIL ALUMINIOWY
- 2 WYPEŁNIONE MATERIAŁEM IZOLACYJNYM
- 3 PAKIET 3 SZYBOWY

ECO-TECHNIC

DRZWI TECHNICZNE SYSTEMOWE

CENY w katalogu obejmują skrzydło 70, 80, 90, 100 cm z metalową ościeżnicą bez okuć

INFORMACJE TECHNICZNE

ECO-TECHNIC (41 mm)

DANE TECHNICZNE SKRZYDŁA DRZWIOWEGO

| | | |
|----------|-------------------------------|-----------------------|
| SKRZYDŁO | waga skrzydła w kg dla 80, 90 | 15-17, 17-19 |
| | grubość w mm | 41 ± 1 |
| | wypełnienie | styropian EPS70 |
| | grubość blachy w mm | 0,5 |
| | rodzaj powłoki | biały, brąz, antracyt |
| | bolce antywyważeniowe | - |
| | przyłga (felc) | 3-stronna |
| | grubość przyłgi w mm | 15 |
| ZAWIASY | rodzaj | czopowe wkręcane |
| | powłoka | ocynk żółty |
| | klasa | 3 |
| | ilość | 2 |
| ZAMEK | podstawowy | na wkładkę patentową |

ECO-TECHNIC (41 mm)

| Rozmiar | Szerokość otworu w świetle ościeżnicy (cm) | Wysokość otworu w świetle ościeżnicy (cm) | Szerokość drzwi z ościeżnicą (cm) | Wysokość drzwi z ościeżnicą (cm) | Szerokość otworu w murze (cm) | Wysokość otworu w murze (cm) |
|---------|--|---|-----------------------------------|----------------------------------|-------------------------------|------------------------------|
| 70 | 69,4 | 201 | 77,8 | 205,2 | 74,5 | 202,5 |
| 80 | 79,4 | 201 | 87,8 | 205,2 | 84,5 | 202,5 |
| 90 | 89,4 | 201 | 97,8 | 205,2 | 94,5 | 202,5 |
| 100 | 99,4 | 201 | 107,8 | 205,2 | 104,5 | 202,5 |

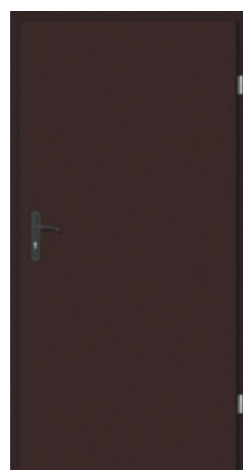

70, 80, 90 cm
860,00 NETTO

100 cm
915,00 NETTO



KONSTRUKCJA DRZWI

Drzwi techniczne ECO-TECHNIC stosowane są głównie w pomieszczeniach gospodarczych, takich jak spiżarnie, komórki i piwnice. Posiadają standardową grubość najczęściej spotykaną i używaną w powyższym zastosowaniu - 41 ± 1 mm, co ułatwia dopasowanie i montaż. Wyposażone są w jeden zamek wpuszczany oraz dwa zawiasy wkręcane. Wykonane są z blachy ocynkowanej i malowane podkładowo. Ościeżnica wykonana jest z kształtowników stalowych w wersji składanej, malowana podkładowo w kolorze skrzydła. Możliwość skracania skrzydła od 2 do 7 cm.



CENA SKRÓTU

250,00 NETTO
od 2 do 15 cm

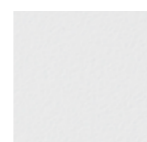
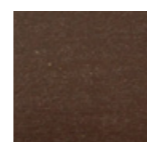
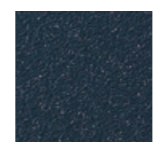

WYPOSAŻENIE

STANDARDOWE



DRZWI PRZECIWOŻAROWE EI 30, EI 60

INFORMACJE TECHNICZNE

W STANDARDZIE:

- grubość blachy na skrzydle 0,75 mm
- grubość blachy na ościeżnicy 2,0 mm
- wypełnienie skrzydła: wełna mineralna; bezklasowe: plaster miodu
- drzwi są ocynkowane i gruntowane na kolor z palety RAL 7035
- wyposażone w dwa zawiasy w tym jeden sprężynowy
- zamek certyfikowany zgodnie z PN-EN 12209
- klamka w kolorze czarnym z rdzeniem stalowym wg PN-EN 1906
- uszczelka obwodniowa EPDM oraz uszczelka pęczniająca
- drzwi uniwersalne P/L
- możliwość montażu z progiem jak i bez (demontowany) przy zachowaniu wszystkich wymagań dotyczących skrzydeł EI 30 określonych PN oraz Aprobata Techniczną
- czterostronna przyłga zapewniająca doskonałą szczelność oraz nienaganną estetykę
- zgodnie z dopuszczeniami możliwość montażu w ścianach wykonanych z betonu, cegły, GK, oraz technologii typu Ytong
- możliwość montażu za pomocą kotew montażowych oraz kołków rozporowych poprzez ościeżnicę
- zawiasy LHE - 2 szt. z regulacją wysokości ± 3 mm. (w tym jeden zawias sprężynowy umożliwiający samoczynne zamykanie drzwi)
- skrzydło z profilowaną krawędzią chroniącą uszczelkę ppoż. przed zniszczeniem



UWAGA
Nie skracamy drzwi



GRUBOŚĆ SKRZYDŁA **52** mm



KOLOR
MODELU:
RAL 7035

JEDNOSKRZYDŁOWE

DWUSKRZYDŁOWE

| Rozmiar (cm) | 80 | 90 | 100 | 120 | 130 | 140 | 160 | 180 | 200 |
|---|---------------|---------------|---------------|---------------|---------------|---------------|---------------|---------------|---------------|
| EI 30 | 2000,00 netto | 2000,00 netto | 2000,00 netto | 2550,00 netto | 6200,00 netto | 6250,00 netto | 6800,00 netto | 6900,00 netto | 7000,00 netto |
| EI 60 | 2750,00 netto | 2800,00 netto | 2850,00 netto | 3200,00 netto | 7100,00 netto | 7300,00 netto | 7800,00 netto | 7900,00 netto | 8000,00 netto |
| Uszczelka opadająca (dymoszczelność) | 300,00 netto | | | | 1500,00 netto | | | | |
| Samozamykacz z płytą montażową | 280,00 netto | | | | 400,00 netto | | | | |
| Kratka wentylacyjna | 1500,00 netto | | | | | | | | |
| Klamka ze stali nierdzewnej | 340,00 netto | | | | | | | | |
| Dopłata za malowanie w kolorze z palety RAL | 740,00 netto | | | | 1040,00 netto | | | | |
| Wymiar światła ościeżnicy (cm) | 80 x 200 | 93 x 200 | 100 x 200 | 120 x 200 | 130 x 200 | 140 x 200 | 160 x 200 | 180 x 200 | 200 x 200 |
| Wymiar otworu z luzem (cm) | 89 x 204,5 | 102 x 204,5 | 109 x 204,5 | 129 x 204,5 | 137 x 203,5 | 147 x 203,5 | 167 x 203,5 | 187 x 203,5 | 207 x 203,5 |
| Bezklasowe | 1000,00 netto | 1000,00 netto | 1000,00 netto | 1800,00 netto | | | | | |
| Wymiar światła ościeżnicy (cm) | 80 x 200 | 90 x 200 | 100 x 200 | 120 x 200 | | | | | |
| Wymiar otworu z luzem (cm) | 87 x 203,5 | 97 x 203,5 | 107 x 203,5 | 125 x 203,5 | | | | | |

EI 30

EI 60

| | | |
|----------------------|---------------|---------------|
| szklenie 40 x 60 cm | 2350,00 netto | 2750,00 netto |
| szklenie 36 x 116 cm | 3100,00 netto | 3900,00 netto |

PRZESZKLENIA (opisane właściwości szymb uzależnione są od natężenia światła pomiędzy pomieszczeniami)



SZYBA REFLEX BRĄZOWY
Jest to szyba lekko przezierna i subtelnie odbijająca światło (efekt "pół-lustra").



SZYBA LUSTRO
Jest to szyba nieprzezierna z obu stron wygląda jak lustro.
Do wyczerpania zapasów.

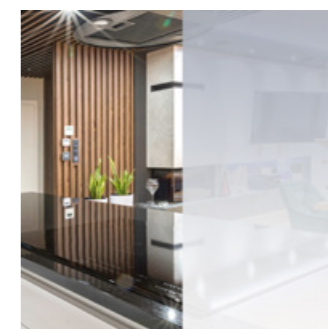

SZYBA LUSTRO WENECKIE
Jest to szyba intensywnie odbijająca światło. Delikatnie przezierna od strony wewnętrznej.



SZYBA MLECZNA
Jest to szyba nieprzezierna z obu stron mleczna.



SZYBA PRZEZROCZYSTA
Jest to szyba przezierna z obu stron. Dostępna na specjalne zamówienie.



SZYBA GRAFIT
Jest to szyba delikatnie przezierna. Subtelnie odbijająca odcień grafitu. Dostępna na specjalne zamówienie.
Dopłata: 200,00 netto PLN



SZYBA CZARNA
Jest to szyba nieprzezierna z obu stron czarna. Dostępna na specjalne zamówienie.
Dopłata: 200,00 netto PLN



SZYBA KLASY P4
Szyba zewnętrzna pakietu 3 bądź 4 szybowego, zbudowana jest z: szyby 4 mm, 4 folii PVB i szyby 4 mm. Dostępna na specjalne zamówienie.
Dopłata: 200,00 netto PLN

KOLORYSTYKA

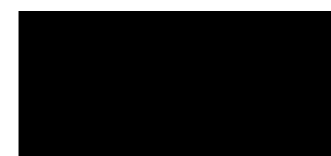

GLASS BLACK

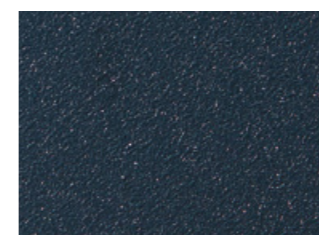

ANTRACYT

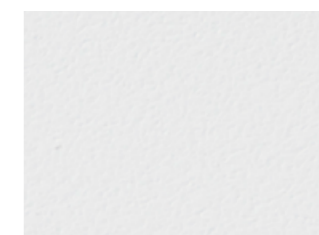

BIAŁY

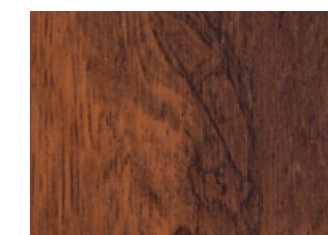

ORZECH

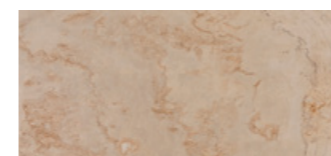

SPIEK TAN



ZŁOTY DĄB



WINCHESTER

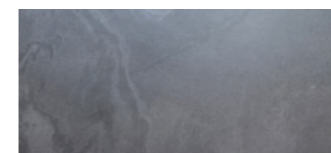

SPIEK NERO



CZARNY

UWAGA! Ze względu na mienienie się minerałów, półprzezroczystość, a przede wszystkim naturalność, zdjęcia mogą różnić się od rzeczywistości.

WYPOSAŻENIE ZA DOPŁATĄ

KLAMKI O ROZSTAWIE 72 MM DO DRZWI Z KOLEKCJI:
GRANDE 68, GRANDE 68 PŁASKIE, PRIMO 68, CLASSICO, ECO-TECHNIC



SETTO VDV
192,00 NETTO
KOLOR INOX,
PATYNA



SETTO VDV
217,00 NETTO
KOLOR CZARNY



ROZETA SETTO
71,00 NETTO
KOLOR INOX,
PATYNA



ROZETA SETTO
82,00 NETTO
KOLOR CZARNY



GRANDE RC2
212,00 NETTO
KOLOR INOX



GRANDE RC2
235,00 NETTO
KOLOR CZARNY







HAGA VDV
192,00 NETTO
KOLOR INOX,
PATYNA



HAGA VDV
217,00 NETTO
KOLOR CZARNY



ROZETA HAGA
71,00 NETTO
KOLOR INOX,
PATYNA



ROZETA HAGA
82,00 NETTO
KOLOR CZARNY



ROZETA GRANDE RC2
89,00 NETTO
KOLOR INOX



ROZETA GRANDE RC2
101,00 NETTO
KOLOR CZARNY







ATLAS VDV
192,00 NETTO
KOLOR INOX



ATLAS VDV
217,00 NETTO
KOLOR CZARNY
STRUKTURA



ROZETA ATLAS
71,00 NETTO
KOLOR INOX



ROZETA ATLAS
82,00 NETTO
KOLOR CZARNY
STRUKTURA



KLAMKA DO DRZWI ECO-TECHNIC
24,00 NETTO
KOLOR CZARNY



KLAMKI O ROZSTAWIE 92 MM DO DRZWI Z KOLEKCJI: SICURO 68 RC3 44 dB, GRANDE PLUS



SETTO VDV
192,00 NETTO
KOLOR INOX,
PATYNA



SETTO VDV
217,00 NETTO
KOLOR CZARNY



SETTO KLAMKO-POCHWYT
205,00 NETTO
KOLOR INOX



SETTO KLAMKO-POCHWYT
230,00 NETTO
KOLOR CZARNY



GRANDE RC3
352,00 NETTO
KOLOR INOX



GRANDE RC3
426,00 NETTO
KOLOR CZARNY







HAGA VDV
192,00 NETTO
KOLOR INOX



HAGA VDV
217,00 NETTO
KOLOR CZARNY



HAGA KLAMKO-POCHWYT
205,00 NETTO
KOLOR INOX



HAGA KLAMKO-POCHWYT
230,00 NETTO
KOLOR CZARNY



WYPOSAŻENIE ZA DOPŁATĄ

POCHWYT PROSTY PROSTOKĄTNY 150 cm
739,00 NETTO KOLOR INOX
872,00 NETTO KOLOR CZARNY
prosty, sposób montażu na przestrzał



POCHWYT PROSTY PROSTOKĄTNY 120 cm
824,00 NETTO KOLOR INOX
948,00 NETTO KOLOR CZARNY
sros, sposób montażu na przestrzał



DOPŁATA DO POCHWYTU Z PRZYCISKIEM
773,00 NETTO



OKAPNIK
40,00 NETTO



PRÓG UNIWERSALNY ALUMINIOWY 90 CM
60,00 NETTO
profil V200 i P200 do wyboru



POSZERZENIE DO OŚCIEŻNICY TERMO / SOLIDO (mb)
170,00 NETTO 25 CM
207,00 NETTO 5 CM
272,00 NETTO 10 CM



CZUJKA MAGNETYCZNA
103,00 NETTO



POCHWYT PROSTY PROSTOKĄTNY 150 cm
909,00 NETTO KOLOR INOX
981,00 NETTO KOLOR CZARNY
sros, sposób montażu na przestrzał



POCHWYT PROSTY OKRĄGŁY 150 cm
700,00 NETTO KOLOR INOX
794,00 NETTO KOLOR CZARNY
sros, sposób montażu na przestrzał



POCHWYT PROSTY OKRĄGŁY 120 cm
676,00 NETTO KOLOR INOX
765,00 NETTO KOLOR CZARNY
sros, sposób montażu na przestrzał



SAMOZAMYKACZ SZYNOWY Z BLACHĄ WZMOCNIENIOWĄ
618,00 NETTO KOLOR INOX
618,00 NETTO KOLOR CZARNY
bez blokady
brak możliwości montażu w kolekcji PRIMO i CLASSICO



PREPARAT DO PIELEGNACJI STALI SZLACHETNEJ
55,00 NETTO



ELEKTROZACZEP
280,00 NETTO
dostępny w grubościach drzwi 68 mm i 56 mm
nieдоступny w kolekcji CLASSICO z metalową ościeżnicą



POCHWYT 3-PUNKTOWY 200 cm
1728,00 NETTO KOLOR INOX
1728,00 NETTO KOLOR CZARNY
prosty, sposób montażu na przestrzał



WKLADKI SMART
999,00 NETTO KOLOR INOX
999,00 NETTO KOLOR CZARNY
w komplecie bateria CR123A oraz 2 karty RFID zbliżeniowe



BRAMKA WIFI
400,00 NETTO
do wkładki smart



POCHWYT 3-PUNKTOWY 200 cm
1728,00 NETTO KOLOR INOX
1728,00 NETTO KOLOR CZARNY
otrągly, sposób montażu na przestrzał



KOPNIAK 8 CM, 12,5 CM
119,00 NETTO
brak możliwości zamontowania w modelach: ALFREDO, IVO, LUCIANO, MATTEO, MARCELLO, SERGIO, LORENZO PLUS, ENRICO PLUS, AUGUSTO UNO, FABIO STEP, FABIO GLASS



WYPOSAŻENIE

ZA DOPŁATĄ

| | | cena netto |
|--|--|---|
| | WKŁADKA 26/43 ECO-TECHNIK | 28,00 kolor nikiel, patyna |
| | WKŁADKA 35/35 PRZECIWPÓŻAROWE | 87,00 kolor nikiel |
| | WKŁADKA 30/50 CLASSICO 56 | 31,00 kolor nikiel, patyna |
| | WKŁADKA 40/50 GRANDE 68, GRANDE 68 PŁASKIE, PRIMO 68 | 38,00 kolor nikiel, patyna |
| | WKŁADKO-GAŁKA 30G/50 i 50G/30 CLASSICO 56 | 40,00 kolor nikiel, patyna |
| | WKŁADKO-GAŁKA 40G/50 i 50G/40 GRANDE 68, GRANDE 68 PŁASKIE, PRIMO 68 | 46,00 kolor nikiel, patyna |
| | SYSTEM JEDNEGO KLUCZA 30/50 (wkładka + wkładko-gałka) CLASSICO 56 | 115,00 kolor nikiel, mosiądz |
| | SYSTEM JEDNEGO KLUCZA 40/50 (wkładka + wkładko-gałka) GRANDE 68, GRANDE 68 PŁASKIE, PRIMO 68 | 125,00 kolor nikiel, mosiądz, czarny |
| | SYSTEM JEDNEGO KLUCZA KLASA C 30/50 (wkładka + wkładko-gałka) CLASSICO 56 | 293,00 kolor nikiel |
| | SYSTEM JEDNEGO KLUCZA KLASA C 40/50 (wkładka + wkładko-gałka) GRANDE 68, GRANDE 68 PŁASKIE, PRIMO 68 | 315,00 kolor nikiel, czarny |
| | WKŁADKA 45/45 GRANDE 68 PLUS | 46,00 kolor nikiel, czarny |
| | WKŁADKO-GAŁKA 45G/45 GRANDE 68 PLUS | 60,00 kolor nikiel, czarny |
| | WKŁADKA 45/45 KLASA C GRANDE 68 PLUS, SICURO 68 RC3 44 dB | 200,00 kolor nikiel, czarny |
| | WKŁADKO-GAŁKA 45G/45 KLASA C GRANDE 68 PLUS, SICURO 68 RC3 44 dB | 243,00 kolor nikiel, czarny |
| | WIZJER GRUBOŚĆ SKRZYDŁA 56 mm | 21,00 kolor nikiel, patyna, czarny |
| | WIZJER GRUBOŚĆ SKRZYDŁA 68 mm | 34,00 kolor nikiel, czarny |

PODWALINA PROGOWA TERM 60 mm w szerokość 1200 mm

| wysokość mm | cena netto | wysokość mm | cena netto | wysokość mm | cena netto 1 szt. | wysokość mm | cena netto 1 szt. |
|-------------|------------|-------------|------------|-------------|-------------------|-------------|-------------------|
| 30 | 80,00 PLN | 100 | 165,00 PLN | 170 | 275,00 PLN | 240 | 400,00 PLN |
| 40 | 87,00 PLN | 110 | 185,00 PLN | 180 | 295,00 PLN | 250 | 415,00 PLN |
| 50 | 105,00 PLN | 120 | 200,00 PLN | 190 | 315,00 PLN | 260 | 430,00 PLN |
| 60 | 120,00 PLN | 130 | 215,00 PLN | 200 | 330,00 PLN | 270 | 450,00 PLN |
| 70 | 140,00 PLN | 140 | 230,00 PLN | 210 | 340,00 PLN | 280 | 470,00 PLN |
| 80 | 145,00 PLN | 150 | 245,00 PLN | 220 | 360,00 PLN | 290 | 480,00 PLN |
| 90 | 155,00 PLN | 160 | 260,00 PLN | 230 | 370,00 PLN | 300 | 500,00 PLN |

W przypadku potrzeby szerszej podwaliny, szerokość zwiększa się co 600 mm, a dopłata wynosi 50% ceny podstawowej za każde dodatkowe 600 mm.

Przykład dla podwaliny 50 mm x 1700 mm:
Podwalina o wysokości 50 mm kosztuje 105,00 zł
Szerokość 1700 mm = 1200 mm + 600 mm, czyli 105,00 zł + 52,50 zł (50%) = 157,50 zł
Szerokość 2200 mm = 1200 mm + 2 x 600 mm czyli 105,00 zł + 105,00 zł (2 x 50%) = 210,00 zł

WYMIARY RAMEK INOX/NERO

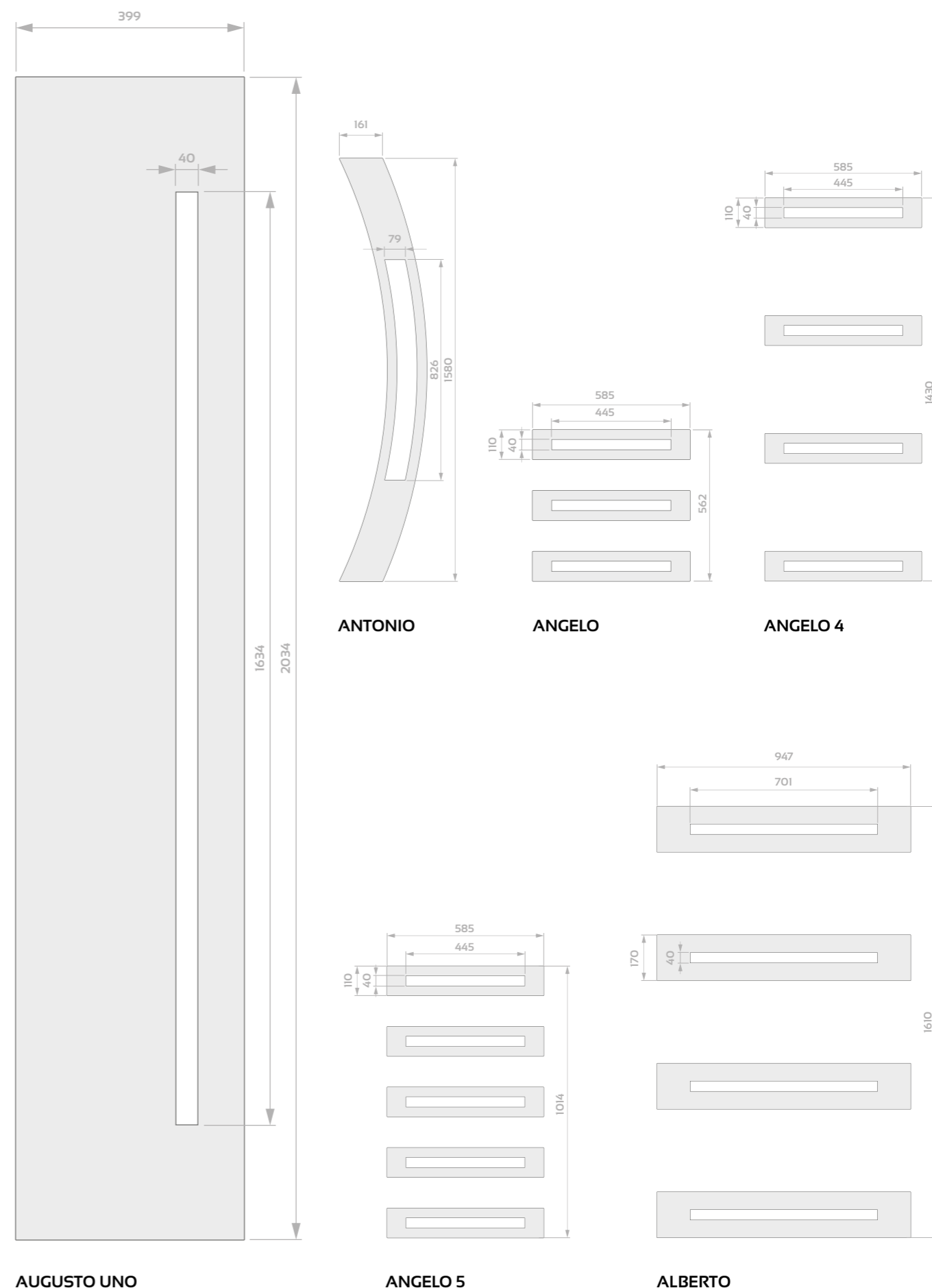

WYMIARY RAMEK INOX/NERO

OD STRONY PRZYLGU (szerszej strony skrzydła)

OD STRONY PRZYLGU (szerszej strony skrzydła)

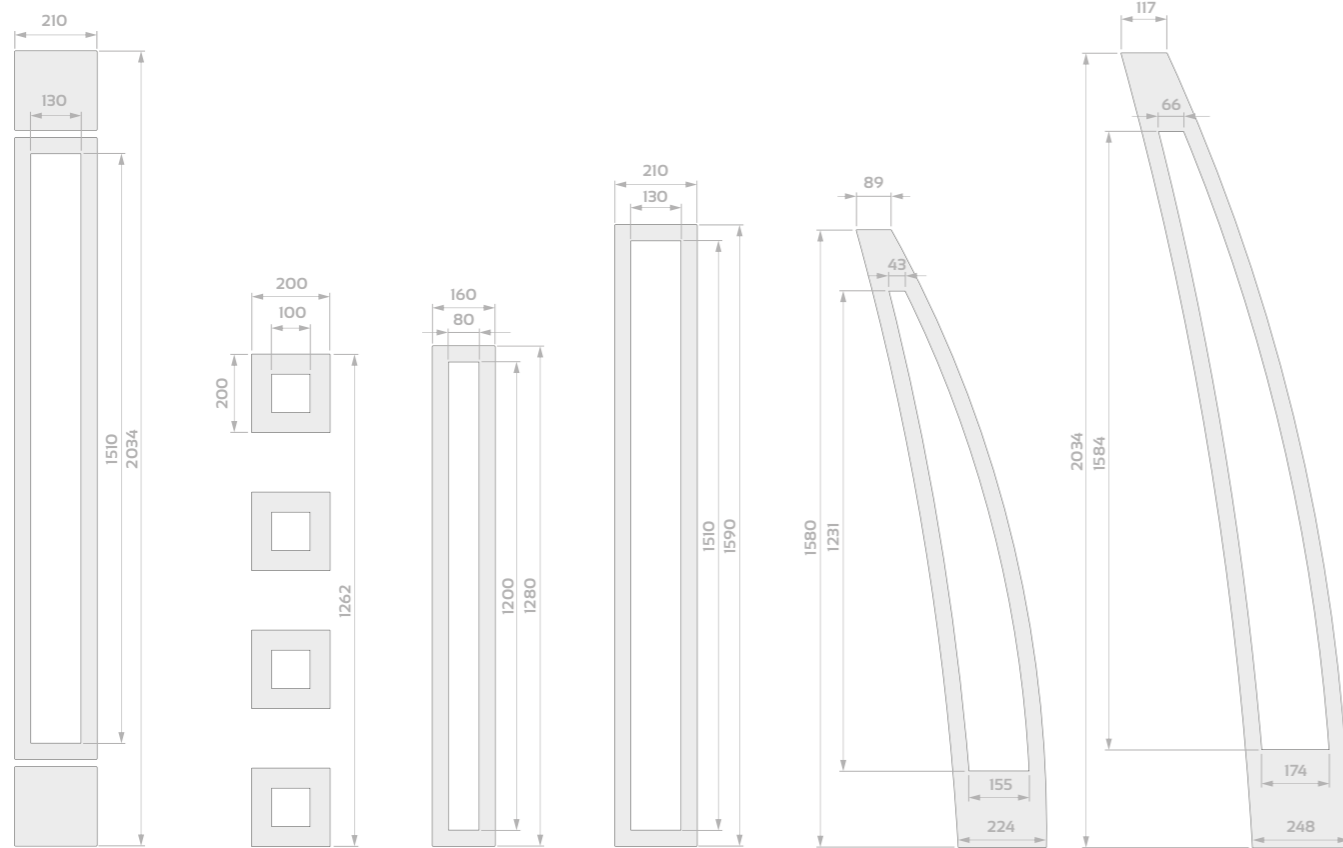

ALFREDO CARLO DARIO DIEGO ENRICO ENRICO PLUS

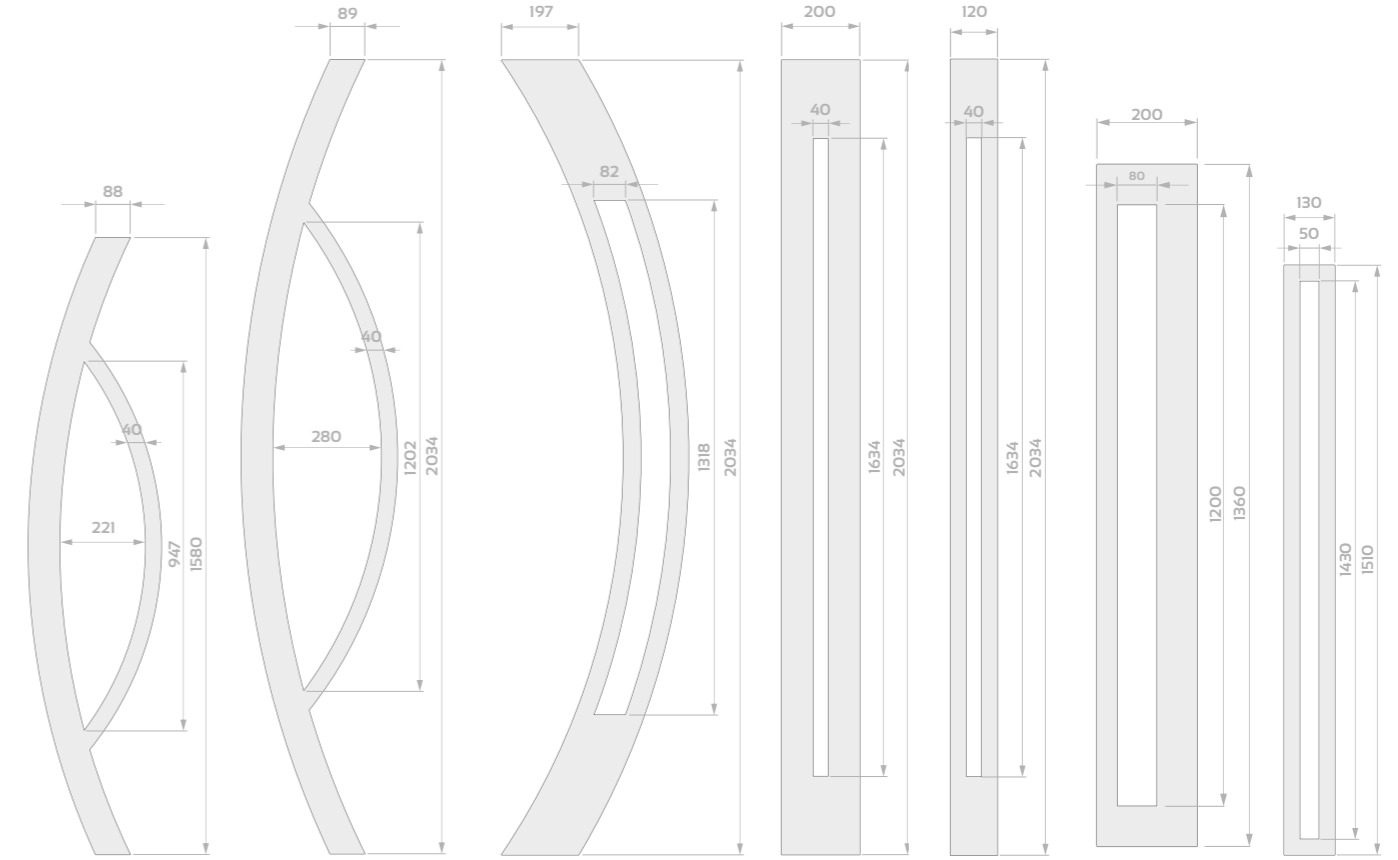

LORENZO LORENZO PLUS LUCIANO MATTEO MARCELLO ROBERTO PAOLO

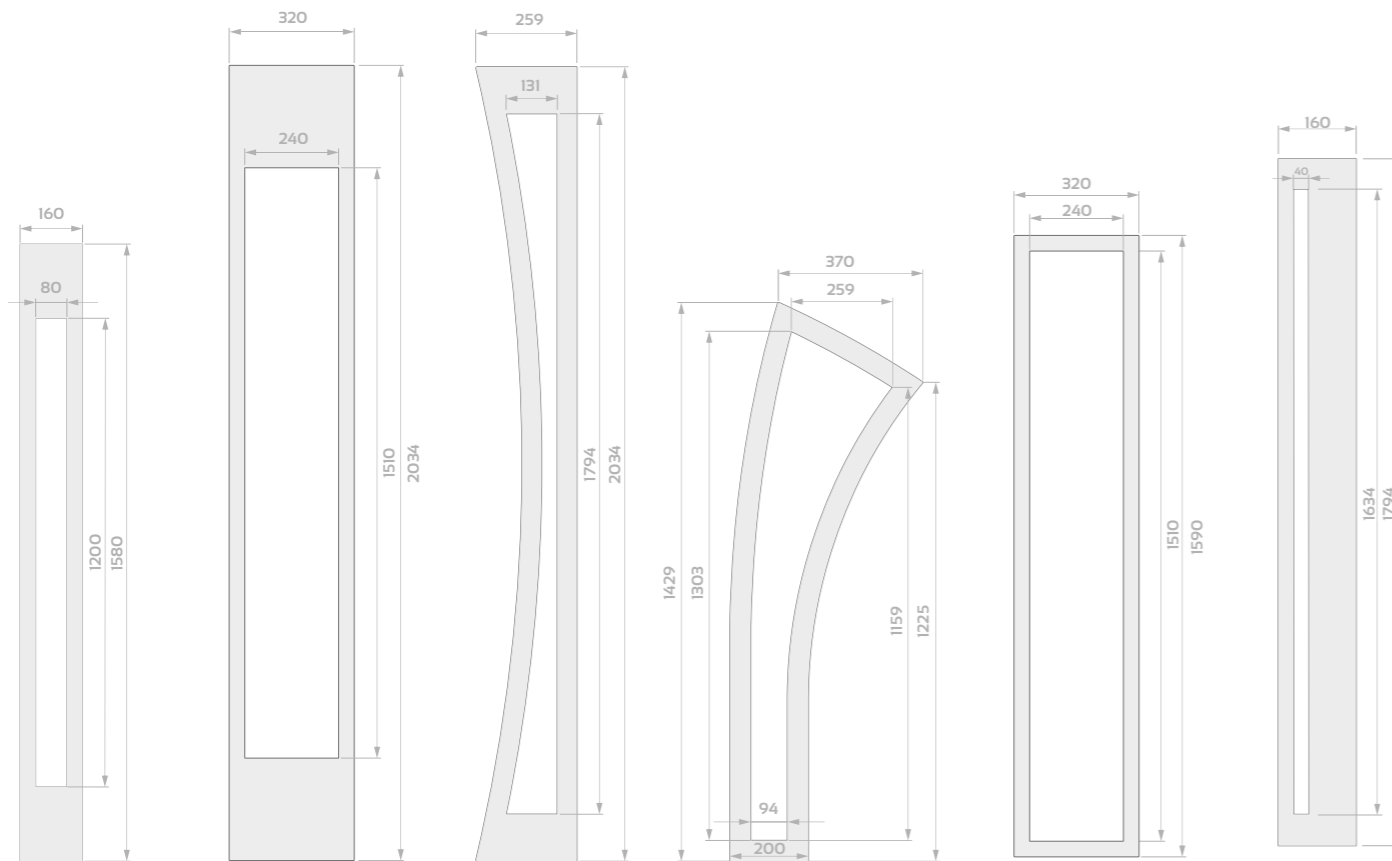

FABIO GIANO IVO LEONARDO ENZO EMILIO

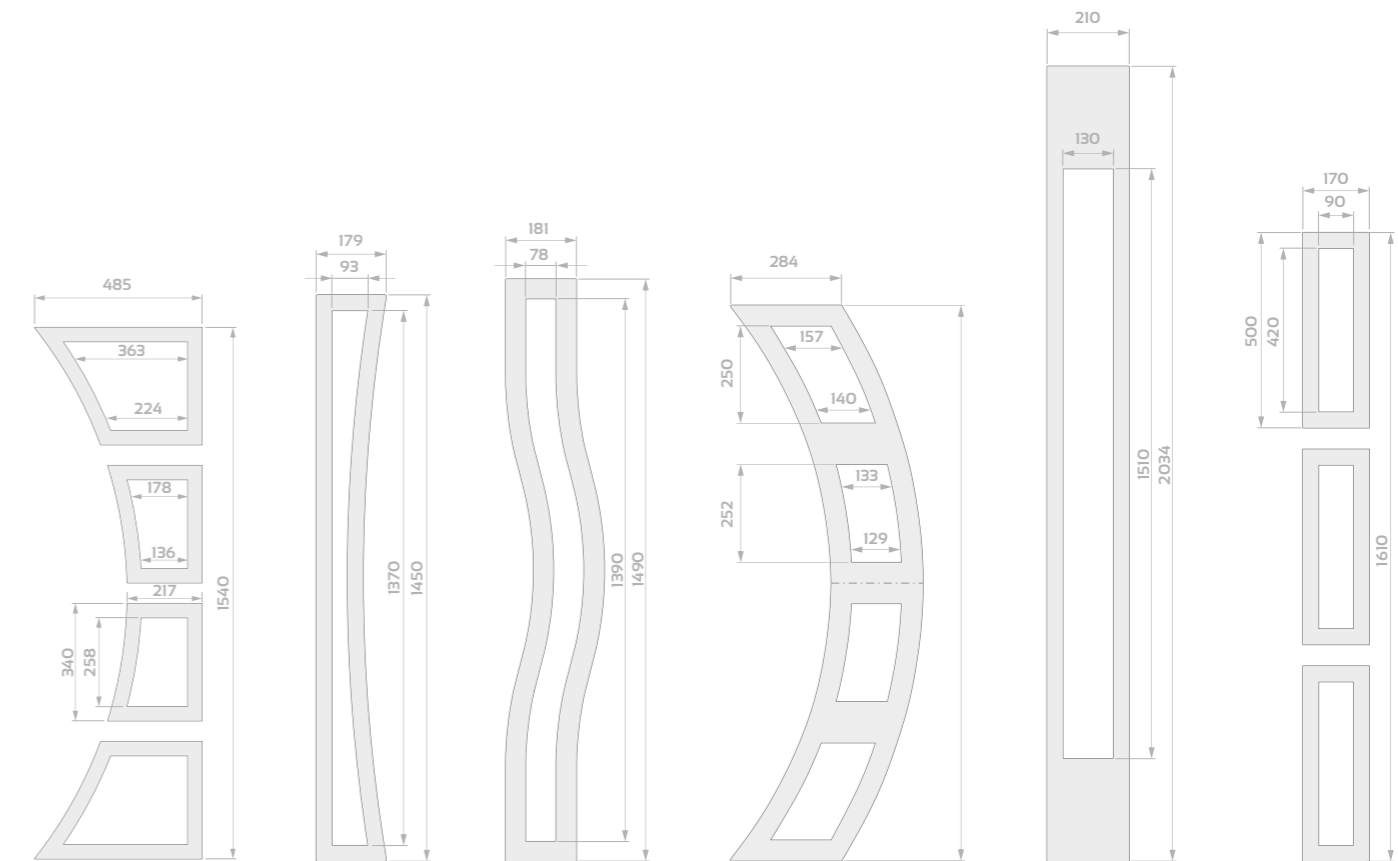

MARIO RAFFAELLO RINO RICARDO SERGIO VALENTINO

ZAMEK SMART

INTELIGENTNY ZAMEK



Dostępny dla grubości drzwi:
● 35-80 mm
● 60-95 mm

Podane wymiary uwzględniają rozety maskujące



Prosty montaż nie ingerujący w konstrukcję drzwi

Dopasuj i wymień wkładkę. To tyle! Twój inteligentny zamek jest zamontowany.



Użytkowanie bez konieczności częstej wymiany baterii

Dwie baterie CR123A zapewniają aż do 250 tysięcy cykli! Baterie są częścią wyposażenia.



Odporny na wysokie i niskie temperatury

Temperatura pracy: od -10 °C do +55 °C. Odporność IP55.



Kompatybilny i integrowalny z najpopularniejszymi aplikacjami



Aplikacja współpracuje z popularnymi systemami zarządzania, takimi jak Google Home i Amazon Alexa, umożliwiając sterowanie głosowe i integrację z innymi rozwiązaniami w ramach inteligentnego domu.

Aplikacja - intuicyjna i pełna możliwości



Aplikacja do zarządzania elektronicznymi zamkami zapewnia zdalne sterowanie, możliwość przydzielania dostępu czasowego dla gości, historię otwierania drzwi oraz opcję automatycznego otwierania i zamykania zamka. Aplikacja umożliwia wygodne zarządzanie dostępem

za pomocą kodów i kart, szybko anulowanie dostępu oraz integrację z systemami inteligentnego domu i systemami do obsługi apartamentów co zwiększa bezpieczeństwo i komfort użytkowania.

INSTRUKCJA KONFIGUROWANIA

Konfiguracja zamka z aplikacją TTLock

1. Pobierz i zainstaluj aplikację TTLock

- Aplikacja jest dostępna w sklepie Google Play (dla systemu Android) i App Store (dla iOS)
- Wyszukaj oficjalną aplikację „TTLock” i zainstaluj ją

2. Zarejestruj konto w aplikacji

- Otwórz aplikację i wybierz opcję „Rejestracja”
- Podaj numer telefonu lub adres e-mail, aby utworzyć konto
- Potwierdź rejestrację za pomocą kodu weryfikacyjnego wysłanego SMS-em lub e-mailem

3. Dodaj zamek do aplikacji

- Włącz Bluetooth w smartfonie i zbliż się do zamka (na odległość do 2 metrów)
- W aplikacji kliknij ikonę „+” (zwykle w pra-

wym górnym rogu) i wybierz „Dodaj zamek”
- Dotknij klawiatury zamka, aby go aktywować – aplikacja wykryje urządzenie
- Nadaj zamkowi nazwę (np. „Drzwi wejściowe”) i potwierdź

4. Sparuj zamek poprzez Bluetooth

- Postępuj zgodnie z instrukcjami w aplikacji
- Jeśli sparowanie się nie powiedzie: - Zresetuj zamek: zdejmij osłonę baterii i przytrzymaj przycisk resetowania przez 5 sekund
- Upewnij się, że baterie w zamku są naładowane

5. Skonfiguruj podstawowe funkcje

- Automatyczne blokowanie:
- W aplikacji przejdź do „Ustawienia” „Auto Lock” i ustaw czas (np. 30 sekund)
- Udostępnianie dostępu:
- Wybierz „eKeys” „Wyślij eKey”, aby udostęp-

PROSTA INSTALACJA

bez ingerencji w konstrukcję drzwi

Cztery sposoby otwierania - jeden zamek



Karty RFID i chipy dostępu

Otwieranie drzwi kartą lub chipem jest szybkie i łatwe. Wystarczy zbliżyć kartę do zamka, co oszczędza czas w porównaniu do szukania i przekręcania klucza.



Klawiatura numeryczna

Szybkie wpisywanie kodu oszczędza czas i eliminuje potrzebę szukania kluczy w torbie lub kieszeni. Możliwość ustawienia różnych kodów dla różnych osób: dla domowników, gości czy serwisantów. W każdej chwili możesz je zmienić lub dezaktywować.



Intuicyjna aplikacja

Na krótkim dystansie zamek można otworzyć bezpośrednio przez Bluetooth, co jest wygodne, gdy masz telefon pod ręką. Dzięki bramce Wi-Fi (sprzedawana oddzielnie) możesz otworzyć drzwi, będąc nawet na drugim końcu świata. Idealne rozwiązanie, gdy trzeba wpuścić kogoś do domu pod Twoją nieobecność.



Odcisk palca

Otwierasz drzwi jednym dotknięciem palca - nie musisz szukać kluczy ani pamiętać kodu. Skaner działa błyskawicznie, zapewniając natychmiastowy dostęp do domu bez zbędnego czekania. Odcisk jest unikalny dla każdej osoby, co czyni ten sposób dostępu wyjątkowo bezpiecznym i trudnym do podrobienia.

PRZYKŁADOWE ZDJĘCIE OKUĆ SETTO SOLO Z POCHWYTEM



OD STRONY ZEWNĘTRZNEJ



OD STRONY WEWNĘTRZNEJ







www.setto.pl

Publikacja ta nie stanowi oferty w rozumieniu prawa i ma charakter jedynie informacyjny. Producent zastrzega sobie prawo do zmian i ulepszeń produktów podanych w niniejszym katalogu bez uprzedniego powiadomienia oraz zastrzega sobie prawo do błędów w druku. Kolory mogą odbiegać od rzeczywistości. Mogą występować różnice kolorystyczne w zależności od rodzaju materiału (ościeżnice, klamki, drzwi). Wszystkie prawa autorskie zastrzeżone. Całkowite i częściowe kopiowanie i publikacja katalogu na stronach internetowych i innych środkach masowego przekazu zabroniona bez pisemnej zgody producenta.



REGIONALNI SZEFOWIE SPRZEDAŻY

-  woj. wielkopolskie, zachodniopomorskie pomorskie, kujawsko-pomorskie **515 264 560**
-  woj. warmińsko-mazurskie, podlaskie, lubelskie, mazowieckie **571 335 721**
-  woj. świętokrzyskie, podkarpackie, lubelskie, mazowieckie **502 355 302**
-  woj. opolskie, łódzkie, śląskie, małopolskie **508 243 877**
-  woj. lubuskie, wielkopolskie, dolnośląskie **505 034 990**

KONTAKT DO DZIAŁU HANDLOWEGO

• 507 314 013 • 501 603 031 • 516 919 646 • 504 823 795

